

## Upute za uporabu Perilica rublja



Prije postavljanja - instaliranja - prve uporabe, **obvezno** pročitajte upute za uporabu. Time ćete zaštititi sebe i izbjeći oštećenja.

# Sadržaj

---



<b>Vaš doprinos zaštiti okoliša</b> .....	6
<b>Sigurnosne napomene i upozorenja</b> .....	7
<b>Upravljanje perilicom rublja</b> .....	14
Upravljačka ploča.....	14
Način funkcioniranja upravljačkog polja.....	15
Pregled znakova na upravljačkoj ploči .....	16
<b>Prva uporaba</b> .....	17
Miele@home .....	18
1. Uklanjanje transportnog osiguranja.....	19
2. Postavljanje Miele@home .....	19
3. TwinDos puštanje u pogon.....	20
4. Pokretanje programa za kalibriranje .....	21
<b>Ekološki prihvatljivo pranje</b> .....	22
<b>1. Priprema rublja</b> .....	23
<b>2. Odabir programa</b> .....	24
<b>3. Punjenje perilice rublja</b> .....	25
<b>4. Odabir postavki programa</b> .....	26
<b>5. Dodavanje sredstva za pranje</b> .....	27
Stupanj zaprljanja rublja .....	28
Zamjena kartuša sa sredstvom za pranje.....	28
Ladica za doziranje sredstva za pranje .....	29
Doziranje kapsulom .....	31
<b>6. Pokretanje programa</b> .....	33
Dodavanje rublja tijekom odvijanja programa .....	33
<b>7. Završetak programa</b> .....	34
<b>Centrifugiranje</b> .....	35
<b>Odgoda početka programa/SmartStart</b>  .....	36

<b>Pregled programa</b> .....	38
<b>Dodatne opcije</b> .....	41
Kratko .....	41
Predglaćanje.....	41
Uz programe se mogu odabrati sljedeće dodatne funkcije.....	41
<b>Tijek programa</b> .....	42
<b>Promjena tijeka programa</b> .....	44
Izmjena programa (Zaštita za djecu) .....	44
Prekid programa.....	44
<b>Simboli za održavanje</b> .....	45
<b>Sredstvo za pranje</b> .....	46
Odgovarajuće sredstvo za pranje.....	46
Sredstvo za omekšavanje vode .....	46
Mjericica za doziranje.....	46
Sredstva za naknadnu njegu rublja .....	46
Preporučujemo Miele sredstvo za pranje .....	47
Sredstvo za pranje preporučeno je u skladu s direktivom (EU) br. 1015/2010 ...	48
<b>Čišćenje i održavanje</b> .....	49
Čišćenje kućišta i upravljačke ploče .....	49
Čišćenje ladice za doziranje .....	49
Hygiene Info (Čišćenje bubnja).....	51
Čišćenje sita u dovodu vode.....	51
Njega TwinDos sustava .....	52
<b>Što učiniti, ako ...</b> .....	53
Program pranja se ne može pokrenuti.....	53
Na upravljačkom polju svijetli prekid programa i indikator za grešku. ....	54
Simbol na prikazu vremena tijekom odvijanja programa.....	55
Na upravljačkoj ploči svijetli indikator za kraj programa.....	55
Poruke ili smetnje TwinDos sustava .....	56
Općeniti problemi s perilicom rublja.....	57
Nezadovoljavajući učinak pranja .....	59
Vrata se ne mogu otvoriti .....	60
Otvaranje vrata kod začepljenja odvoda i/ili prekida napajanja .....	61

# Sadržaj

---

<b>Servis</b> .....	63
Kontakt u slučaju smetnji .....	63
Dodatni pribor .....	63
Jamstvo .....	63
EPREL baza podataka .....	63
<b>Ugradnja</b> .....	64
Prednja strana .....	64
Stražnja strana .....	65
Površina za postavljanje .....	66
Prenošenje perilice rublja do mjesta postavljanja .....	66
Demontaža transportnog osiguranja .....	67
Montaža transportnog osiguranja .....	69
Izravnavanje .....	70
Odvrtanje i fiksiranje nožica .....	70
Ugradnja ispod radne ploče .....	71
Stup za pranje i sušenje .....	71
Sustav za zaštitu od izlijevanja vode .....	72
Dovod vode .....	73
Odvod vode .....	74
Električni priključak .....	75
<b>Tehnički podaci</b> .....	76
Izjava o sukladnosti .....	77
<b>Podaci o potrošnji</b> .....	78
Napomena za usporedna ispitivanja .....	79
Odabir ispitnog programa .....	79
<b>Podaci o potrošnji</b> .....	80
<b>Funkcije programiranja</b> .....	81
Biranje funkcije programiranja .....	81
Obrada i pohrana funkcije programiranja .....	82
Napuštanje razine programiranja .....	82
<i>P13</i> Ton tipki .....	82
<i>P14</i> PIN kôd .....	83
<i>P22</i> Isključivanje upravljačkog polja .....	83
<i>P24</i> Memorija .....	84
<i>P25</i> Dodatno vrijeme prepranja Pamuk .....	84
<i>P28</i> Nježno pranje .....	84
<i>P29</i> Smanjenje temperature .....	84
<i>P32</i> Maksimalna razina ispiranja .....	85

<i>P33</i> Hlađenje lužine.....	85
<i>P34</i> Zaštita od gužvanja .....	85
<i>P49</i> Niski tlak vode.....	85
<i>P62</i> Prigušena svjetlina polja.....	86
<i>P65</i> TwinDos.....	86
<i>P66</i> Količina doziranja UltraPhase 1.....	86
<i>P67</i> Količina doziranja UltraPhase 2.....	86
<i>P68</i> Njega TwinDos sustava.....	87
Stupanj zaprljanja <i>P69</i> .....	87
Umrežavanje.....	88
<i>P97</i> Daljinsko upravljanje.....	88
<i>P98</i> SmartGrid.....	88
<i>P99</i> RemoteUpdate.....	89
Isključivanje WLAN-a.....	90
<b>Sredstva za pranje i njegu</b> .....	91
Sredstvo za pranje.....	91
Specijalna sredstva za pranje  .....	92
Sredstva za njegu tkanina  .....	93
Aditivi  .....	93
Održavanje uređaja .....	93

# Vaš doprinos zaštiti okoliša

---

## Zbrinjavanje ambalaže

Ambalaža štiti uređaj od oštećenja tijekom transporta. Ambalažni materijal odabran je imajući u vidu utjecaj na okoliš i mogućnost zbrinjavanja te se zato može reciklirati.

Recikliranjem ambalažnog materijala štede se sirovine i smanjuje nakupljanje otpada.

## Zbrinjavanje dotrajalog uređaja

Električni i elektronički uređaji sadrže brojne korisne materijale. Sadrže i određene tvari, mješavine i dijelove, koji su bili neophodni za njihovu funkciju i sigurnost. Te tvari u kućnom otpadu ili zbog nepropisnog zbrinjavanja mogu naškoditi zdravlju ljudi i okolišu. Stoga dotrajali uređaj nikada nemojte bacati u kućni otpad.



Umjesto takvog načina zbrinjavanja koristite službene sabirne centre za prihvatanje i daljnju obradu dotrajalih električnih i elektroničkih uređaja u zajednici, na prodajnom mjestu ili kod tvrtke Miele. Ukoliko se na uređaju nalaze osobni podaci, iste preporučujemo izbrisati. Ukoliko ih ostavite na uređaju, to činite na vlastitu odgovornost. Molimo pazite da je do transporta Vaš stari uređaj zbrinut na način da ne dovodi djecu u opasnost.

## Sigurnosne napomene i upozorenja

Ova perilica rublja odgovara propisanim sigurnosnim odredbama. Međutim, nepropisna uporaba može dovesti do ozljeda osoba ili oštećenja stvari.

Pročitajte pažljivo ove upute za uporabu prije puštanja u pogon perilice rublja. U njima se nalaze važne napomene o ugradnji, sigurnosti, uporabi i održavanju uređaja. Time ćete zaštititi sebe i izbjeći oštećenja na perilici rublja.

U skladu s Normom IEC 60335-1, tvrtka Miele izričito navodi da morate u potpunosti pročitati i slijediti poglavlje o postavljanju perilice rublja kao i sigurnosne napomene i upozorenja.

Tvrtka Miele ne može preuzeti odgovornost za štete uzrokovane nepoštivanjem ovih napomena.

Sačuvajte ove upute za uporabu i predajte ih eventualnom budućem vlasniku uređaja.

### Namjenska uporaba

- ▶ Ova perilica rublja predviđena je za uporabu u kućanstvima i kućanstvu sličnim okruženjima.
- ▶ Ova perilica za rublje nije namijenjena korištenju na otvorenom.
- ▶ Perilice rublja smiju se upotrebljavati samo u kućanskim uvjetima isključivo za pranje rublja za koje njegov proizvođač na etiketi za održavanje navodi da je prikladno za strojno pranje. Drugi načini uporabe nisu dozvoljeni. Tvrtka Miele ne preuzima odgovornost za štete nastale nenamjenskom uporabom ili nepravilnim rukovanjem.

## **Sigurnosne napomene i upozorenja**

---

▶ Osobe koje zbog svojih tjelesnih, osjetilnih ili umnih sposobnosti ili neiskustva ili nepoznavanja uređaja nisu u stanju sigurno rukovati perilicom, ne smiju je upotrebljavati bez nadzora odgovorne osobe.

### **Djeca u kućanstvu**

▶ Djeca mlađa od osam godina ne smiju biti u blizini perilice rublja, osim kad su pod stalnim nadzorom.

▶ Djeca starija od osam godina perilicu rublja smiju koristiti bez nadzora samo ukoliko im je rukovanje objašnjeno tako da njome mogu rukovati sigurno. Djeca moraju biti sposobna prepoznati i razumjeti opasnosti pogrešnog rukovanja uređajem.

▶ Djeca ne smiju čistiti ni održavati perilicu rublja bez nadzora.

▶ Nadgledajte djecu koja se zadržavaju u blizini perilice rublja. Nemojte djeci dopustiti da se igraju perilicom.

### **Tehnička sigurnost**

▶ Pročitajte upute u poglavlju „Ugradnja“ kao i poglavlje „Tehnički podaci“.

▶ Pregledajte perilicu rublja prije postavljanja kako biste uočili eventualna vidljiva oštećenja. Oštećenu perilicu rublja nemojte postavljati niti uključivati.

▶ Prije priključivanja perilice rublja obavezno usporedite priključne podatke (osigurač, napon i frekvencija) s natpisne pločice s onima električne mreže. U slučaju sumnje, obratite se električaru.



## Sigurnosne napomene i upozorenja

---

▶ Pouzdana i sigurna uporaba perilice jamči se samo kad je perilica priključena na javnu električnu mrežu.

▶ Električna sigurnost ove perilice rublja može se zajamčiti samo ako je priključena na propisno instaliranu instalaciju sa zaštitnim vodičem.

Vrlo je važno da se ovaj temeljni sigurnosni uvjet provjeri i, u slučaju sumnje, instalacija prepusti na provjeru stručnoj osobi.

Miele ne može preuzeti odgovornost za štete nastale zbog nepostojanja ili neispravnosti zaštitnog vodiča.

▶ Iz sigurnosnih razloga nemojte upotrebljavati produžne kablove, višestruke utičnice i sl. (opasnost od požara zbog pregrijavanja).

▶ Neispravni dijelovi smiju se zamijeniti isključivo originalnim Miele rezervnim dijelovima. Samo uporabom tih dijelova tvrtka Miele može jamčiti potpuno ispunjavanje sigurnosnih zahtjeva.

▶ Utikač mora biti uvijek dostupan kako bi se perilica rublja mogla odspojiti od napajanja.

▶ Nestručni popravci mogu uzrokovati ozbiljne opasnosti za korisnika, za koje proizvođač ne može preuzeti odgovornost. Popravke smiju izvoditi samo ovlaštene Miele servisi, jer u suprotnom za nastale štete ne važi jamstvo.

▶ Pravo na jamstvo gubite kada perilicu posuđa popravljaju osobe neovlaštene od strane tvrtke Miele.

## Sigurnosne napomene i upozorenja

---

- ▶ Ako se priključni kabel ošteti, mora ga zamijeniti ovlaštenu Miele servis kako bi se izbjegla opasnost za korisnika.
- ▶ U slučaju problema ili tijekom čišćenja i održavanja perilice rublja, perilica je odspojena od napajanja samo u sljedećim slučajevima:
  - ako je utikač perilice rublja izvučen iz zidne utičnice ili
  - isključen automatski osigurač u kućnoj električnoj instalaciji ili
  - potpuno odvrnut rastalni osigurač u kućnoj električnoj instalaciji.
- ▶ Perilica se smije priključiti na vodu samo uz primjenu novog seta crijeva. Stari setovi crijeva ne smiju se ponovo upotrijebiti. Kontrolirajte setove crijeva u redovitim razmacima. Tako ćete ih moći pravovremeno zamijeniti i izbjeći štete od vode.
- ▶ Tlak protoka vode mora iznositi barem 100 kPa i ne smije prijeći 1.000 kPa.
- ▶ Ova se perilica rublja ne smije koristiti na pokretnim mjestima (npr. na brodovima).
- ▶ Nemojte preinačavati perilicu rublja ni na koji način bez izričite suglasnosti tvrtke Miele.

## Pravilna uporaba

- ▶ Nemojte postavljati perilicu rublja u prostoriju gdje postoji opasnost od smrzavanja. Zamrznuta crijeva mogu popucati ili prsnuti, a i pouzdanost elektronike na temperaturama ispod ledišta se smanjuje.
- ▶ Prije prve uporabe uklonite transportno osiguranje na stražnjoj strani perilice rublja (pogledajte poglavlje „Ugradnja“, odlomak „Uklanjanje transportnog osiguranja“). Ako se transportno osiguranje ne ukloni, kod centrifugiranja može doći do oštećenja perilice rublja i obližnjeg namještaja ili uređaja.
- ▶ Zatvorite slavinu za vodu u slučaju duže odsutnosti (npr. tijekom godišnjeg odmora), posebno ako se u blizini perilice rublja ne nalazi podni odvod.
- ▶ Opasnost od prelijevanja!  
Prije stavljanja odvodnog crijeva na umivaonik provjerite otječe li voda dovoljno brzo. Osigurajte odvodno crijevo od pada. Reaktivna sila vode koja istječe može neučvršćeno crijevo izbaciti iz umivaonika.
- ▶ Pripazite da se s rubljem ne peru strana tijela (npr. čavli, igle, kovanice, spajalice za papir). Strana tijela mogu oštetiti dijelove perilice (npr. kadu i bubanj). Oštećeni dijelovi perilice mogu, nadalje, oštetiti rublje.
- ▶ Oprez kod otvaranja vrata nakon korištenja funkcije s parom. Postoji opasnost od opekline uzrokovanih parom koja izlazi iz stroja te visokih temperatura na površini bubnja kao i na samom staklu vrata. Odmaknite se korak i pričekajte dok se para razide.

## Sigurnosne napomene i upozorenja

---

- ▶ Maksimalna količina punjenja iznosi 8,0 kg (suhog rublja). O manjim količinama punjenja za pojedine programe informacije ćete pronaći u poglavlju „Pregled programa“.
- ▶ Kod pravilnog doziranja sredstva za pranje nije potrebno čistiti perilicu rublja od kamenca. Ako se unatoč tome u perilici nakupi kamenac, koristite sredstva za uklanjanje kamenca na bazi prirodne limunske kiseline. Miele Vam preporučuje Miele sredstvo za uklanjanje kamenca, kojeg možete naručiti na internet stranici [shop.miele.hr](http://shop.miele.hr), ili u specijaliziranim Miele prodavaonicama ili kod Miele servisa. Strogo se pridržavajte uputa za primjenu sredstva za uklanjanje kamenca.
- ▶ Rublje koje je obrađivano sredstvima koja sadrže otapala, prije strojnog pranja treba dobro isprati čistom vodom.
- ▶ U perilici rublja nikada nemojte upotrebljavati sredstva za pranje koja sadrže otapala (npr. benzin za čišćenje). Ona mogu oštetiti dijelove uređaja i uzrokovati stvaranje otrovnih para. Opasnost od zapaljenja i eksplozije!
- ▶ Na perilici ili uz perilicu rublja nikada nemojte upotrebljavati sredstva za pranje koja sadrže otapala (npr. benzin za čišćenje). Ona mogu oštetiti plastične dijelove perilice.
- ▶ Boje za tekstil moraju biti prikladne za uporabu u perilici rublja i smiju se upotrebljavati u količinama prikladnim za kućanstvo. Strogo se pridržavajte uputa za njihovu uporabu koje navodi proizvođač.
- ▶ Sredstva za uklanjanje boje mogu zbog sadržaja sumpora uzrokovati koroziju. Sredstva za uklanjanje boje ne smiju se upotrebljavati u perilicama rublja.

## Sigurnosne napomene i upozorenja

---

▶ Ako sredstvo za pranje dospije u oči, odmah ih isperite dovoljnom količinom mlake vode. Ako se sredstvo slučajno proguta, odmah zatražite liječničku pomoć. Osobe s oštećenom ili osjetljivom kožom trebaju izbjegavati kontakt sa sredstvima za pranje.

### Pribor

▶ Upotrebljavajte isključivo Miele originalni pribor. Nadograde li se ili ugrade drugi dijelovi, gube se prava koja proizlaze iz garancije i eventualno jamstva i/ili odgovornosti za proizvod.

▶ Miele sušilica rublja i Miele perilica rublja mogu se postaviti u stup za pranje i sušenje. U tu svrhu je potreban Miele element za povezivanje perilice i sušilice koji se može naknadno kupiti. Pazite da element za povezivanje sušilice i perilice odgovara Miele sušilici i perilici rublja.

▶ Pazite da naknadno kupljeno Miele postolje odgovara predmetnoj perilici rublja.

▶ Miele Vam jamči isporuku do 15 godina za funkcionalne rezervne dijelove po isteku serijske proizvodnje Vaše perilice rublja.

Tvrtka Miele ne može preuzeti odgovornost za štete uzrokovane nepoštivanjem sigurnosnih napomena i upozorenja.

# Upravljanje perilicom rublja

## Upravljačka ploča

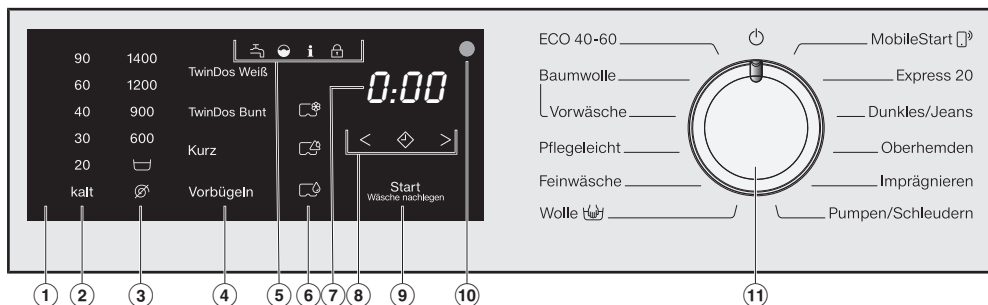

### ① Upravljačko polje

Upravljačko polje sastoji se od vremenskog indikatora i različitih senzorskih tipki. Pojedine senzorske tipke bit će objašnjene u nastavku.

### ② Senzorske tipke za podešavanje temperature

Za podešavanje željene temperature pranja.

### ③ Senzorske tipke za broj okretaja

Za podešavanje željenog broja okretaja završne centrifuge.

### ④ Senzorske tipke za TwinDos i dodatne opcije

Uz program pranja možete aktivirati TwinDos doziranje i program pranja dopuniti dodatnim funkcijama. Kad je odabran program pranja, prigušeno svijetle senzorske tipke moguće TwinDos doziranja i dodatnih funkcija.

### ⑤ Kontrolni indikatori

 svijetli u slučaju smetnji dovoda i odvoda vode.

 svijetli u slučaju prevelike količine sredstva za pranje.

 svijetli zajedno s 1 na prikazu vremena kao podsjetnik na informaciju o higijeni.

 svijetli zajedno s 2 na prikazu vremena kao podsjetnik na informaciju o TwinDos čišćenju.

 nije moguće odabrati funkciju *Naknadno umetanje rublja*.

### ⑥ Senzorske tipke za CapDosing doziranje kapsulama

 CapDosing za sredstvo za njegu tkanina (npr. omekšivač, sredstvo za impregnaciju)

 CapDosing za aditive (npr. pojačivač deterdženta)

 CapDosing za sredstvo za pranje (samo za glavno pranje)

## ⑦ Prikaz vremena

Nakon pokretanja programa prikazuje se trajanje programa u satima i minutama.

Kod pokretanja programa s odgodom početka, trajanje programa se prikazuje tek nakon isteka vremena odgode početka programa.

## ⑧ Sensorske tipke < ⬆ >

U prikazu za vrijeme prikazuje se odabrano vrijeme odgode početka programa.

Nakon pokretanja programa s odgodom početka, odbrojava se vrijeme odgode početka programa.

Po isteku vremena odgode program se pokreće, a na zaslonu se pojavljuje očekivano trajanje programa.

⬆ Nakon što ste dotaknuli senzorsku tipku ⬆ odabran je kasniji početak programa (odgoda početka programa). Kad je odabran, ⬆ jače zasvijetli.

> Dodirom na senzorsku tipku > povećava se vrijeme odgode početka pranja.

< Dodirom na senzorsku tipku < smanjuje se vrijeme odgode početka pranja.

## ⑨ Sensorska tipka *Pokretanje/Naknadno umetanje rublja*

Ⓐ Čim se program može pokrenuti, senzorska tipka pulsira. Odabrani program se pokreće dodirom na senzorsku tipku *Pokretanje/Naknadno umetanje rublja*. Sensorska tipka konstantno svijetli.

Ⓑ Kad se program pokrene senzorska tipka *Pokretanje/Naknadno umetanje rublja* omogućava naknadno dodavanje rublja.

## ⑩ Optičko sučelje

Služi servisu kao prijenosna točka.

## ⑪ Regulator za odabir programa

Za odabir programa i za isključivanje. Perilica se uključuje odabirom programa i isključuje pomoću položaja ⏻ regulatora za odabir programa.

## Način funkcioniranja upravljačkog polja









Senzorske tipke ②, ③, ④, ⑥, ⑧ i ⑨ reagiraju na dodir vrha prsta. Odabir je moguć dok je dotična senzorska tipka osvijetljena.

Senzorska tipka koja svijetli znači da je odabir napravljen

Senzorska tipka koja prigušeno svijetli znači da je odabir moguć

# Upravljanje perilicom rublja

## Pregled znakova na upravljačkoj ploči

	DE	HR
②	90 - 20 (Temperaturangabe in °C)	90-20 (podatak o temperaturi u °C)
②	kalt (Temperaturangabe)	hladno (podatak o temperaturi)
③	1400 - 600 (Drehzahlangabe in U/min)	1400-600 (broj okretaja u okr/min)
③	 (Spülstop)	 (prekid nakon ispiranja)
③	 (ohne Schleudern)	 (bez centrifugiranja)
④	TwinDos Weiß	TwinDos bijelo rublje
④	TwinDos Bunt	TwinDos šareno rublje
④	Kurz	Kratko
④	Vorbügeln	Predglačanje
⑨	Start/Stop/Wäsche nachlegen	Start/Stop/Dodavanje rublja
⑪	ECO 40-60	ECO 40-60
⑪	Baumwolle	Pamuk
⑪	Vorwäsche	Pretpranje
⑪	Pflegeleicht	Jednostavno za održavanje
⑪	Feinwäsche	Osjetljivo rublje
⑪	Wolle 	Vuna 
⑪	MobileStart 	MobileStart 
⑪	Express 20	Brzi program 20
⑪	Dunkles/Jeans	Tamno rublje/Traper
⑪	Oberhemden	Košulje
⑪	Imprägnieren	Impregnacija
⑪	Pumpen/Schleudern	Izbacivanje vode/Centrifugiranje



⚠ Šteta uzrokovana pogrešnim postavljanjem i priključivanjem. Pogrešno postavljanje i priključivanje perilice rublja uzrokovati će teška oštećenja. Pročitajte poglavlje „Ugradnja“.

## Uklanjanje zaštitne folije i reklama

- Uklonite:
  - zaštitnu foliju s vrata
  - sve reklamne naljepnice (ukoliko ih ima) s prednje strane i s poklopca

Ne uklanjajte naljepnice koje vidite nakon otvaranja vrata (primjerice tipsku naljepnicu).

## Vađenje kartuša sa sredstvom za pranje rublja i koljena iz bubnja

U bubnju se nalaze dvije kartuše sa sredstvima za pranje rublja za automatsko doziranje sredstva za pranje te koljeno za odvodno crijevo.

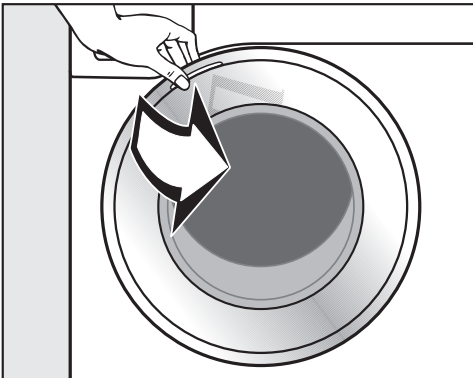

- Otvorite vrata povlačenjem.

- Izvadite obje kartuše i koljeno.

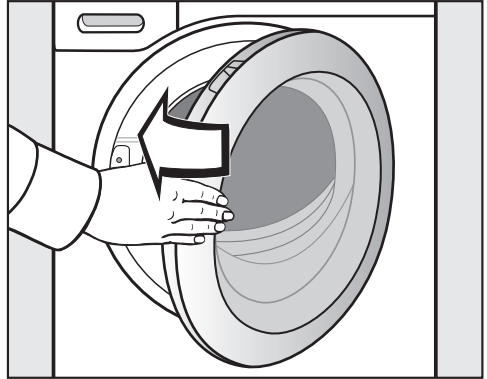

- Zatvorite vrata laganim zamahom.

Na ovom uređaju izvršeno je sveobuhvatno ispitivanje te se stoga u bubnju nalaze ostaci vode.

# Prva uporaba

## Miele@home

Vaša perilica rublja opremljena je integriranim WLAN modulom.

Za uporabu Vam je potrebno sljedeće:

- WLAN mreža
- Miele@mobile aplikacija
- korisnički račun kod tvrtke Miele. Korisnički račun možete izraditi putem Miele@mobile aplikacije.

Miele@mobile aplikacija vodi Vas kroz povezivanje između perilice rublja i kućne WLAN mreže.

Nakon što ste svoju perilicu povezali u WLAN mrežu, pomoću aplikacije možete primjerice vršiti sljedeće akcije:

- Daljinski upravljati svojom perilicom rublja
- Poništiti informacije o radnom stanju svoje perilice rublja
- Poništiti napomene za tijek programa svoje perilice rublja

Povezivanjem perilice rublja u Vašu WLAN mrežu povećava se potrošnja energije, čak i kada je perilica isključena.

Osigurajte dovoljno jak signal Vaše WLAN mreže na mjestu postavljanja svoje perilice rublja.

## Raspoloživost WLAN veze

WLAN veza dijeli raspon frekvencije s drugim uređajima (npr. mikrovalnim pećnicama, igračkama na daljinsko upravljanje). Uslijed navedenog, može doći do privremenih ili trajnih poremećaja veze. Stoga se ne može jamčiti stalna raspoloživost ponuđenih funkcija.

## Raspoloživost Miele@home

Korištenje Miele@mobile aplikacije ovisi o raspoloživosti Miele@home usluga u Vašoj državi.

Usluga Miele@home nije raspoloživa u svakoj državi.

Informacije o raspoloživosti možete pronaći preko internet stranice [www.miele.hr](http://www.miele.hr).

## Miele@mobile aplikacija

Miele@mobile aplikaciju možete besplatno preuzeti u Apple App ili Google Play trgovinama aplikacijama.



## 1. Uklanjanje transportnog osiguranja

⚠ Šteta uzrokovana transportnim osiguranjem koje niste uklonili. Ako ne uklonite transportno osiguranje ono može uzrokovati štetu na perilici i namještaju/uređajima uz nju. Uklonite transportno osiguranje kako je opisano u poglavlju „Postavljanje i priključivanje“.

## 2. Postavljanje Miele@home

Moguća su 2 načina povezivanja:

1. putem Miele@mobile aplikacije (standardna postavka)
2. putem WPS  
Vaš WLAN usmjerivač mora imati WPS

### Prijava putem Miele@mobile aplikacije

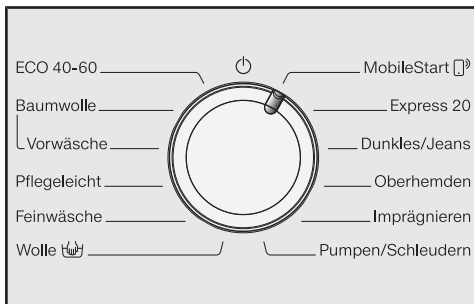

- Okrenite regulator za odabir programa na program *MobileStart*.

Na prikazu vremena pojavljuje se *APP* te se potom timeout vrijeme od 10 minuta odbrojava silazno. Miele@mobile aplikacija vodit će Vas kroz daljnje korake.

Kod uspješnog povezivanja na prikazu vremena pojavljuje se *On*.

### Prijava putem WPS

- Okrenite regulator za odabir programa na program *MobileStart*.
- Senzorsku tipku dodirujte sve dok se na vremenskom prikazu ne pojavi *WPS* ne oglasi kratki zvuk poništenja.

Potom se na prikazu vremena silazno odbrojava timeout vrijeme od 2 minute.

- Unutar 2 minute na svojem usmjerivaču aktivirajte „WPS“ funkciju.

Kod uspješnog povezivanja na prikazu vremena pojavljuje se *On*.

**Savjet:** Postupak morate ponoviti ako po isteku timeout vremena još nije uspostavljena veza.

# Prva uporaba

## 3. TwinDos puštanje u pogon

TwinDos sustav može se koristiti samo s kartušama sa sredstvom za pranje UltraPhase 1 i UltraPhase 2 tvrtke Miele. U TwinDos sustavu ne mogu se koristiti druga sredstva za pranje.

Tvornički su podešeni podaci za doziranje UltraPhase 1 i UltraPhase 2 za tvrdoću 2.

Podatke o doziranju možete mijenjati, pogledajte poglavlje „Funkcije programiranja“, odlomak „TwinDos“.

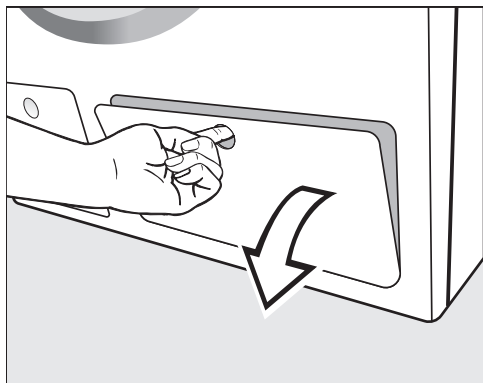

- Otvorite poklopac za TwinDos.

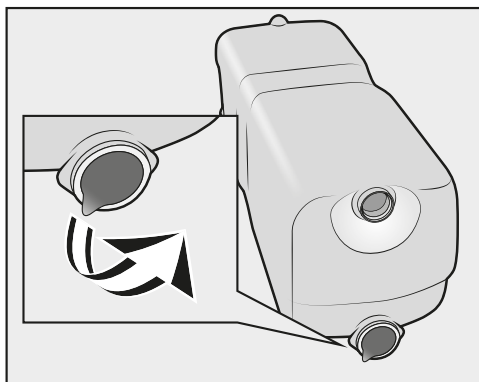

- Uklonite foliju s kartuša sredstva za pranje.

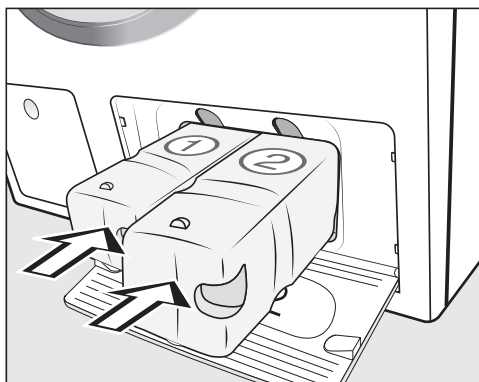

- Kartušu sa sredstvom za pranje za UltraPhase 1 gurnite u pretinac 1 i kartušu sa sredstvom za pranje za UltraPhase 2 u pretinac 2.
- Zatvorite poklopac za TwinDos.

## 4. Pokretanje programa za kalibriranje

Za optimalnu potrošnju vode i električne energije te za optimalan rezultat pranja, važno je da je perilica rublja kalibrirana.

- Otvorite slavinu za vodu.

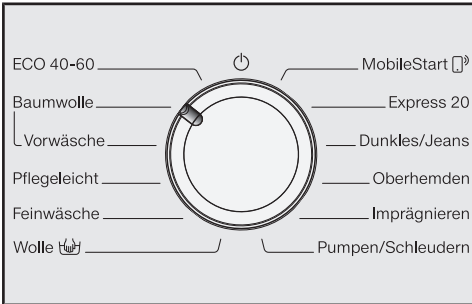

- Okrenite regulator za odabir programa u položaj *Pamuk*.

Perilica je uključena, svijetle temperatura 40 i broj okretaja 1400.

- Dodirnite senzorsku tipku Pokretanje/ Naknadno umetanje rublja.

Pokreće se program pranja.

Nakon 15 minuta indikatori se isključuju.

### Otvaranje vrata po završetku programa

Tijekom zaštite od gužvanja vrata su zaključana. Prvih 10 minuta je upravljačko polje osvijetljeno. Potom se upravljačko polje gasi, a senzorske tipka *Pokretanje/Naknadno umetanje rublja* svijetli pulsirajuće.

- Okrenite regulator za odabir programa u položaj .

Na prikazu vremena pojavljuje se sljedeće: -0-, a kontrolni indikator  se gasi.

Vrata se otključavaju.

**Savjet:** Nakon zaštite od gužvanja perila rublja se isključila i vrata se automatski otključavaju. Upravljačko polje je potpuno tamno.

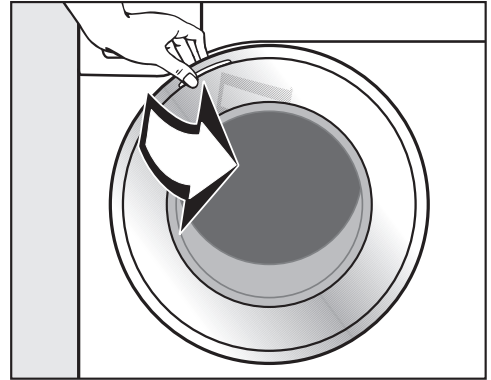

- Primite vrata i otvorite ih povlačenjem.

**Savjet:** Vrata ostavite malo otvorena kako bi se bubanj mogao osušiti.

Prva uporaba je završena.

# Ekološki prihvatljivo pranje

---

## Potrošnja energije i vode

- Iskoristite maksimalnu količinu punjenja pojedinog programa pranja. U tom su slučaju potrošnja energije i vode, u ovisnosti o ukupnoj količini punjenja, najniže.
- Po potrošnji energije i vode učinkovitiji program ima u pravilu dulje trajanje programa. Uslijed produljenja trajanja programa, stvarno postignuta temperatura pranja može se smanjiti dok rezultat pranja ostaje isti.

Primjerice program ECO 40-60 ima dulje trajanje od programa Pamuk 40°C ili 60°C. Program ECO 40-60 je po potrošnji energije i vode učinkovitiji no ima dulje trajanje.

- Male količine lagano zaprljanog rublja perite u programu Brzi program 20.
- Moderna sredstva za pranje omogućuju pranje pri niskim temperaturama (npr. 20°C). Za uštedu energije koristite odgovarajuće postavke temperature.

## Upute za kasnije strojno sušenje

Odabrani broj okretaja centrifuge utječe na preostalu vlažnost rublja i emisiju buke perilice rublja.

Što je odabrani broj okretaja viši, to je manja preostala vlažnost rublja. No povećava se emisija buke perilice rublja.

Za uštedu energije prilikom sušenja, odaberite najveći mogući broj okretaja centrifuge pojedinog programa.

## Higijena u perilici rublja

Kod pranja rublja pri niskim temperaturama i/ili u slučaju korištenja tekućih sredstva za pranje postoji opasnost od stvaranja plijesni i neugodnog mirisa u perilici rublja. Stoga tvrtka Miele jednom mjesečno preporučuje čišćenje perilice rublja.

Kad na upravljačkoj ploči zasvijetli kontrolni indikator **i** zajedno s **l** na prikazu vremena, mora se izvršiti čišćenje perilice rublja.

## Potrošnja sredstva za pranje

- Koristite točno doziranje za automatsko doziranje sredstva za pranje.
- Pri doziranju uzmite u obzir stupanj zaprljanja rublja.
- Upotrijebite najviše onoliko sredstva za pranje koliko je navedeno na njegovoj ambalaži.

# 1. Priprema rublja

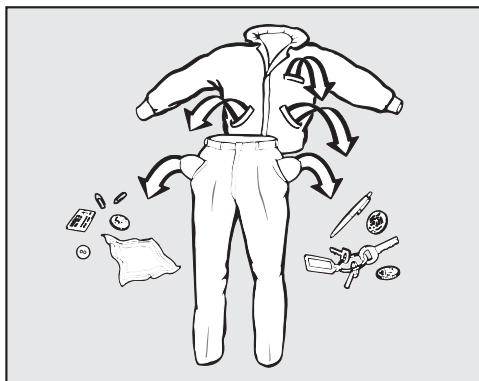

- Ispraznite džepove.

⚠ Strani predmeti mogu uzrokovati štetu.

Čavli, kovanice, uredske spajalice itd. mogu oštetiti rublje i dijelove perilice.

Prije pranja provjerite ima li u rublju za pranje kakvih stranih predmeta te ih uklonite.

## Razvrstavanje rublja

- Razvrstajte rublje prema boji i simbolima na etiketi za održavanje (na ovratniku ili bočnom šavu).

**Savjet:** Tamno rublje obično ispušta boju kod prvog pranja. Perite odvojeno svijetlo i tamno rublje kako ne bi došlo do promjene boje.

## Obrada mrlja

- Prije pranja uklonite eventualne mrlje s rublja, po mogućnosti dok su još svježije. Upijte mrlju krpom koja ne ispušta boju. Nemojte trljati!

**Savjet:** Mrlje (npr. od krvi, jaja, kave, čaja) često se mogu ukloniti malim trikovima, koje možete pronaći u Miele leksikonu pranja. Miele leksikon pranja možete zatražiti izravno u Miele trgovini ili putem internet stranice.

⚠ Šteta uzrokovana sredstvima za čišćenje koja sadrže otapala

Benzin za čišćenje, sredstva za uklanjanja mrlja itd. mogu oštetiti plastične dijelove.

Kod obrade rublja pripazite da sredstvo ne dođe u kontakt s plastičnim dijelovima.

⚠ Opasnost od eksplozije uslijed uporabe sredstva za čišćenje koja sadrže otapala.

Kod uporabe sredstva za čišćenje koja sadrže otapala može nastati eksplozivna mješavina.

U perilici rublja ne upotrebljavajte sredstva za čišćenje koja sadrže otapala.

## Opći savjeti

- Kod zavjesa: uklonite kotačiće i olovnu traku ili ih povežite u vrećicu.
- Kod grudnjaka ušijte oslobođenu žicu ili je izvadite.
- Prije pranja zatvorite patentne zatvarače, zatvarače na čičak, kukice i ušice.
- Navlake popluna i jastučnice zatvorite kako u njih ne bi dospjeli sitni dijelovi.

Nemojte prati rublje koje je označeno da se **ne smije prati** (simbol za održavanje )

## 2. Odabir programa

### Uključivanje perilice rublja

- Okrenite regulator za odabir programa na neki program.

### 1. S regulatorom za odabir programa odaberite programe pranja

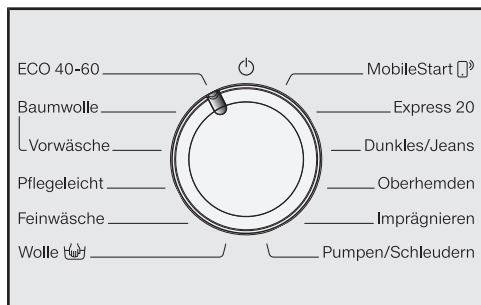

- Okrenite regulator za odabir programa na željeni program.

Na prikazu vremena pojavljuje se vrijeme trajanja programa.

### 2. Odabir programa preko regulatora za odabir programa na položaju MobileStart i aplikacije Miele@mobile

**Savjet:** Za korištenje *MobileStart* opcije potrebno je perilicu rublja prijaviti na WLAN mrežu te uključiti *Daljinsko upravljanje*.

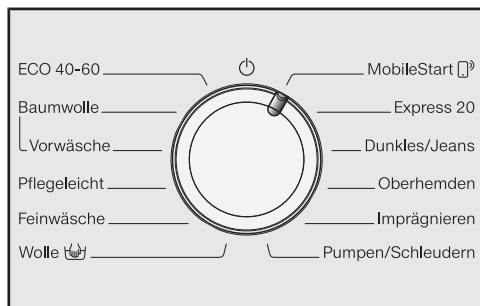

- Okrenite regulator za odabir programa na položaj *MobileStart*.

Nakon pokretanja programa perilicom rublja sada se može upravljati putem Miele@mobile aplikacije.



### 3. Punjenje perilice rublja

#### Otvaranje vrata

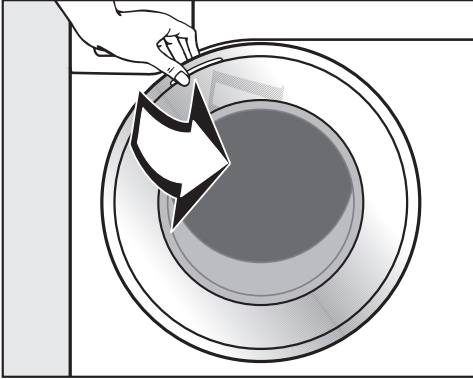

- Primate vrata i otvorite ih povlačenjem.

Prije no što u bubanj stavite rublje provjerite nalaze li se u njemu životinje ili stvari.

Kod maksimalnog punjenja potrošnja energije i vode je najmanja u usporedbi s količinom rublja. Prevelika količina rublja smanjuje učinak pranja i povećava gužvanje.

- Rublje stavite u bubanj razdvojeno i rastresito.

Komadi rublja različite veličine poboljšavaju učinak pranja i bolje se raspoređuju tijekom centrifugiranja.

**Savjet:** Pripazite na maksimalne količine punjenja različitih programa pranja.

#### Zatvaranje vrata

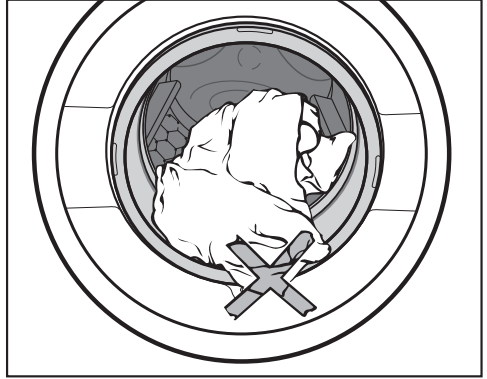

- Pripazite da ne priklješćite komad rublja između vrata i brtve.

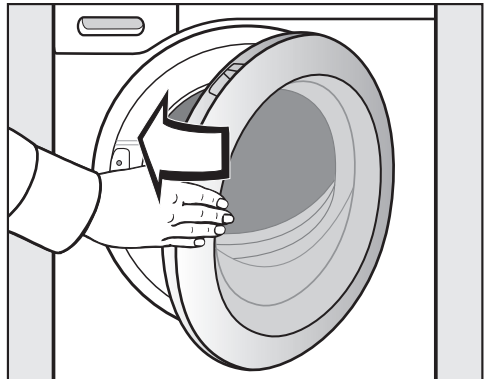



- Zatvorite vrata laganim zamahom.

## 4. Odabir postavki programa

### Odabir temperature i broja okretaja

Preporučena temperatura i broj okretaja programa pranja svijetle jače. Mogući odabir temperatura i broja okretaja uz podešeni programa pranja svijetle prigušeno.

Temperature postignute u perilici rublja mogu se razlikovati od odabranih temperatura. Kombinacijom korištene energije i vremena pranja postižu se optimalni rezultati pranja.

90	1400
60	1200
40	900
30	600
20	
kalt	

- Dodirnite senzorsku tipku željene temperature, koja tada svijetli jače.
- Dodirnite senzorsku tipku željenog broja okretaja, koja tada svijetli jače.

### Odabir dodatnih opcija

Mogući odabir dodatnih opcija uz podešeni programa pranja prigušeno svijetli.

Kurz

Vorbügeln

- Dodirnite senzorsku tipku željenih dodatnih opcija, koja tada svijetli.

Ostale informacije o dodatnim opcijama naći ćete u poglavlju „Dodatne opcije“.

### Uključivanje odgode početka programa/SmartStart

Početak programa može se odgoditi između 30 minuta i 24 sata. Zahvaljujući ovoj opciji možete primjerice koristiti povoljnije noćne tarife električne energije (pogledajte poglavlje „Odgoda početka programa/SmartStart“).

## 5. Dodavanje sredstva za pranje

Perilica rublja Vam nudi različite mogućnosti doziranja sredstava za pranje.

Ova je perilica rublja opremljena TwinDos sustavom.

TwinDos sustav se mora aktivirati kako je opisano u poglavlju „Prva uporaba“.

TwinDos sustav može se koristiti samo s Miele sredstvom za pranje UltraPhase 1 i UltraPhase 2.

### Funkcioniranje UltraPhase 1 i UltraPhase 2

UltraPhase 1 je tekuće sredstvo za pranje, koje uklanja prljavštinu i uobičajene mrlje. UltraPhase 2 je sredstvo za izbjeljivanje i uklanja tvrdokorne mrlje.

Oba se sredstva doziraju u proces pranja u različitom trenutku kako bi se postigao optimalan rezultat pranja. Sredstva UltraPhase 1 i UltraPhase 2 temeljito čiste bijeli tekstil i onaj u boji.

UltraPhase 1 i UltraPhase 2 možete naručiti u jednokratnim kartušama putem Miele internet stranice ([shop.miele.hr](http://shop.miele.hr)) ili kod Miele distributera.

### Aktivacija TwinDos doziranja

TwinDos sustav doziranja je automatski aktiviran kod svih programa u kojima je doziranje moguće.

Senzorske tipke *TwinDos šareno* svijetle. Ovisno o programu pranja senzorska tipka *TwinDos bijelo* prigušeno je vidljiva.

**Savjet:** količine doziranja sredstva za pranje su tvornički podešene. Ako dođe do prekomjernog stvaranja pjene, količinu doziranja možete smanjiti funkcijama za programiranje *P55* i *P57*.

### Promjena TwinDos doziranja

Možete promijeniti preporučeni sastav boje rublja.

- Senzorska tipka *TwinDos bijelo* za bijelo ili svijetlo rublje
- Senzorska tipka *TwinDos šareno* za šareno rublje

TwinDos Weiß

TwinDos Bunt

Aktivirana je svijetlo svjetleća senzorska tipka.

- Ako želite dodirnite senzorsku tipku *TwinDos bijelo*.

### Isključivanje TwinDos doziranja

- Dodirnite svijetlo svjetleću senzorsku tipku *TwinDos bijelo* ili *TwinDos šareno*.

Obje senzorske tipke prigušeno svijetle i doziranje je isključeno.

## 5. Dodavanje sredstva za pranje

### Stupanj zaprljanja rublja

Razlikuju se 3 stupnja zaprljanja.

Količina doziranja sredstva za pranje putem TwinDos sustava i količina vode predviđene za ispiranje podešena je na stupanj zaprljanja **normalno**.

- Lagano  
Ne primjećuju se zaprljanja niti mrlje
- Normalno  
Vidljiva su zaprljanja i/ili nekoliko slabijih mrlja.
- Jako  
Zaprljanja i/ili mrlje su jasno prepoznatljive.

**Savjet:** Neki drugi stupanj zaprljanja možete podesiti putem programske funkcije *PE9*.

### Uporaba drugih sredstava za uklanjanje mrlja

Ako želite dodatno dodati sredstvo za uklanjanje mrlja, u tom slučaju postoje dvije mogućnosti:

- korištenje Cap Booster opcije i uključivanje Cap sustava doziranja.
- dodavanje soli za uklanjanje mrlja u pretinac  ladice za doziranje.

### Zamjena kartuša sa sredstvom za pranje

1. Prazna kartuša za pretinac 1 pokazuje se na početku programa treperenjem senzorske tipke *TwinDos bijelo*.
2. Prazna kartuša za pretinac 2 pokazuje se na početku programa treperenjem senzorske tipke *TwinDos šareno*.

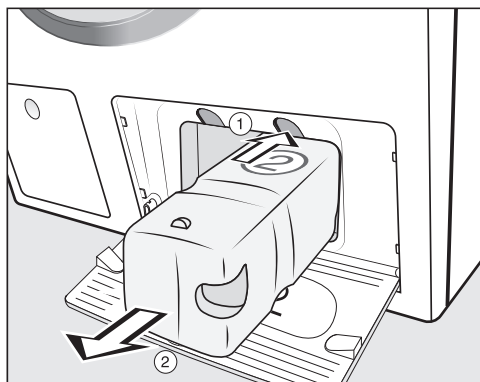

- ① Pritisnite žutu tipku iznad kartuše kako biste ju otključali.
  - ② Izvadite kartušu.
- Umetnite novu kartušu.
  - Pritisnite trepereću senzorsku tipku.
- Brojač je vraćen na 0.

## 5. Dodavanje sredstva za pranje

### Ladica za doziranje sredstva za pranje

Možete upotrebljavati sva sredstva za pranje rublja, koja su prikladna za kućanske perilice rublja. Pročitajte upute za primjenu i napomene o doziranju na pakiranju sredstva za pranje.

### Punjenje sredstva za pranje

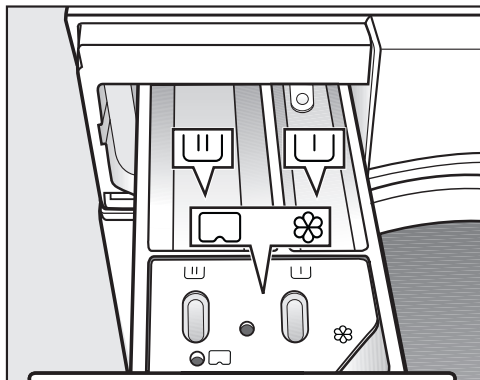

- Izvucite ladicu za doziranje i stavite sredstvo za pranje u pretince.

☐ Sredstvo za prepranje

☐ Sredstvo za glavno pranje

☼ Omekšivač, sredstvo za održavanje oblika, tekuća štirka ili kapsule

### Punjenje omekšivača

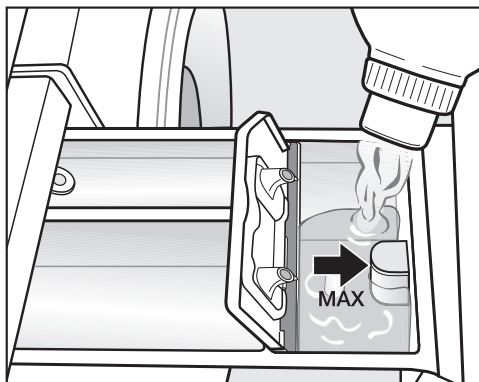

- Napunite omekšivač, sredstvo za održavanje oblika ili tekuću štirku u pretinac ☼. **Pripazite na maksimalnu razinu punjenja.**

Sa zadnjim ispiranjem, sredstvo se dodaje u program pranja. Na kraju programa pranja u komori se zadržava manja količina vode.

Nakon višekratnog automatskog dodavanja štirke očistite ladicu za doziranje, posebno usisnu cjevčicu.

## 5. Dodavanje sredstva za pranje

---

### Savjeti za doziranje

Kod doziranja sredstva za pranje pazite na stupanj zaprljanja rublja i količinu punjenja perilice. Kod manjih količina punjenja smanjite količinu sredstva za pranje (npr. kod pola punjenja količinu sredstva za pranje smanjite za  $\frac{1}{3}$ ).

### Premalo sredstva za pranje:

- Uzrokuje nedovoljno pranje rublja, pa rublje s vremenom postaje sivo i tvrdo.
- Pogoduje stvaranju plijesni u perilici rublja.
- Masti se iz rublja ne uklanjaju u potpunosti.
- Pogoduje taloženju kamenca na grijačima.

### Previše sredstva za pranje

- Uzrokuje loš rezultat pranja, ispiranja i centrifuge.
- Uzrokuje veću potrošnju vode jer se automatski dodaje još jedno ispiranje.
- Uzrokuje veće opterećenje okoliša.

### Uporaba tekućih sredstva za pranje pri pretpranju

Nije moguća uporaba tekućeg sredstva u glavnom pranju pri aktiviranom pretpranju.

Za pranje s uključenim pretpranjem koristite TwinDos sustav doziranja.



### Umetanje sredstva za pranje u tableta ili gel kapsulama

Sredstvo za pranje u tabletama ili gel kapsule **uvijek** stavite izravno s rubljem u bubanj. Nije moguće dodavanje putem spremnika za sredstvo za pranje.

## 5. Dodavanje sredstva za pranje

### Doziranje kapsulom

Postoje kapsule s tri različita sadržaja:

-  = Sredstva za njegu tkanina (npr. omekšivač, sredstvo za impregnaciju)
-  = Aditivi (npr. pojačivač deterdženta)
-  = Sredstva za pranje (samo za glavno pranje)

Jedna kapsula sadrži uvijek točnu količinu za jedno pranje.

Kapsule možete kupiti putem Miele internet trgovine, u Miele servisu i kod svojeg Miele prodavača.

 Kapsule mogu ugroziti zdravlje. Sadržaj kapsula može ugroziti zdravlje u slučaju da se proguta ili dođe u kontakt s kožom. Kapsule čuvajte izvan doseg djece.

### Uključivanje doziranja kapsulom

- Dodirnite senzorsku tipku za doziranje kapsulama.

#### Senzorska tipka



za



za



za



#### Kapsule

### Umetanje kapsule

- Otvorite ladicu za doziranje.

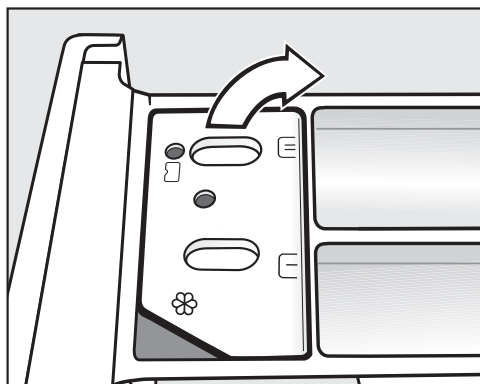

- Otvorite poklopac pretinca / .

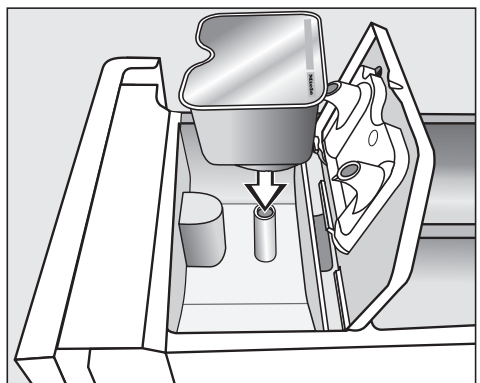

- Čvrsto pritisnite kapsulu.

## 5. Dodavanje sredstva za pranje

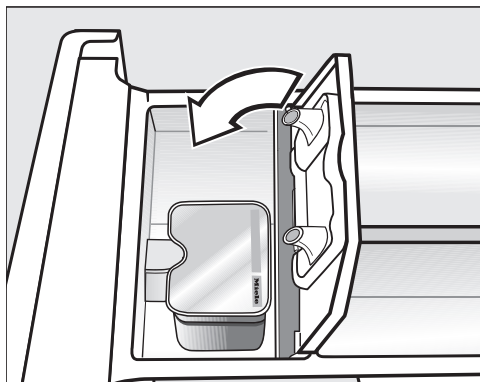

- Zatvorite poklopac i dobro ga pritisnite.
- Zatvorite ladicu za doziranje.

Umetanjem kapsule u ladicu za doziranje ista se otvara. Ako se neiskorištena kapsula izvadi iz ladice za doziranje, kapsula može iscuriti. Otvorenu kapsulu zbrinite.

Sadržaj pojedine vrste kapsule dodaje se za vrijeme programa pranja u odgovarajućem trenutku.

Dovod vode u pretinac ☼ regulira se pri doziranju kapsulom isključivo preko kapsule.

U pretinac ne stavljajte dodatni omekšivač ☼.

- Nakon završetka programa pranja uklonite praznu kapsulu.

Iz tehničkih razloga ostaje mala količina vode u kapsuli.

### Isključivanje/promjena doziranja kapsulom

- Kako bi isključili doziranje kapsulama, pritisnite svjetleću senzorsku tipku.
- Kako bi promijenili doziranje kapsulama pritisnite neku drugu senzorsku tipku za doziranje kapsulama.



### Pokretanje programa

- Dodirnite senzorsku tipku *Pokretanje/ Naknadno umetanje rublja* koja pulsira-juće svijetli.

Vrata se zaključavaju i pokreće se odabrani program pranja.

Ako je odabrana odgoda početka programa, vrijeme se prikazuje na zaslonu. Po isteku vremena odgode početka programa ili odmah nakon pokretanja, na zaslonu se prikazuje očekivano trajanje programa.

### Ušteda energije

Nakon 10 minuta indikatori se isključuju. Senzorska tipka *Pokretanje/Naknadno umetanje rublja* svijetli pulsira-juće.

Indikatore možete ponovo uključiti:

- Dodirnite senzorsku tipku *Pokretanje/ Naknadno umetanje rublja* (to ne utječe na program u tijeku).

### Dodavanje rublja tijekom odvijanja programa

Dodavanje ili vađenje rublja moguće je u svakom trenutku, dok na upravljačkoj ploči ne svijetli simbol .

- Dodirnite senzorsku tipku *Pokretanje/ Naknadno umetanje rublja*.

Na prikazu vremena prikazane su rotirajuće crtice *L... L... L...*

Vrata se mogu otvoriti kad je na prikazu vremena pokazana riječ *Add*.

- Otvorite vrata i dodajte rublje ili izvadite rublje.
- Zatvorite vrata.
- Dodirnite senzorsku tipku *Pokretanje/ Naknadno umetanje rublja*.

Program pranja se nastavlja.

Dodavanje ili vađenje rublja načelno nije moguće u sljedećim situacijama:



- temperatura lužine je iznad 55°C
- razina vode u bubnju prekoračuje određenu vrijednost

## 7. Završetak programa

### Otvaranje vrata i vađenje rublja

Tijekom zaštite od gužvanja vrata su zaključana. Prvih 10 minuta je upravljačko polje osvijetljeno. Potom se upravljačko polje gasi, a senzorske tipka *Pokretanje/Naknadno umetanje rublja* svijetli pulsirajuće.

- Okrenite regulator za odabir programa u položaj .

Na prikazu vremena pojavljuje se sljedeće: -, a kontrolni indikator  se gasi.

Vrata se otključavaju.

**Savjet:** Nakon zaštite od gužvanja vrata se automatski otključavaju.

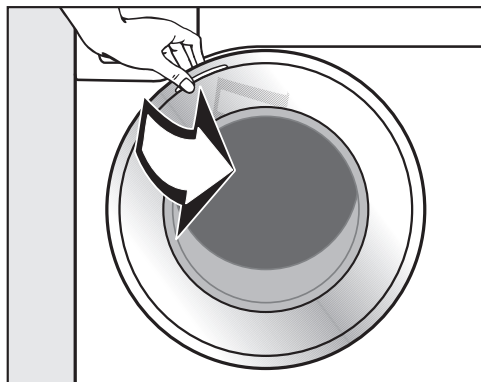

- Primite vrata i otvorite ih povlačenjem.
- Izvadite rublje.

Komadi rublja koje niste izvadili iz perilice mogli bi se skupiti kod sljedećeg pranja ili obojiti neko drugo rublje.

Sve komade rublja izvadite iz perilice.

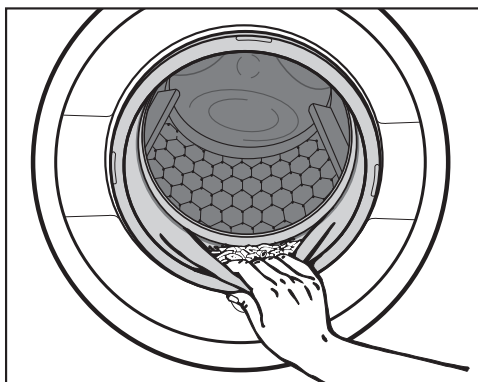

- Provjerite nalaze li se na ili u brtvi vrata strani predmeti.

**Savjet:** Vrata ostavite malo otvorena kako bi se bubanj mogao osušiti.

- Uklonite potrošenu kapsulu, ukoliko ste istu koristili, iz ladicice za doziranje.

**Savjet:** Ladicicu za doziranje sredstva za pranje ostavite malo otvorenu kako bi se mogla osušiti.

## Broj okretaja završne centrifuge u programu pranja

Kod odabranog programa je na upravljačkoj ploči osvijetljena senzorska tipka s optimalnim brojem okretaja centrifuge za program pranja.

U pojedinim programima pranja je moguće odabrati veći broj okretaja.

U tablici je prikazana najveća vrijednost broja okretaja.

Program	okr/min
ECO 40-60	1400
Pamuk	1400
Jednostavno za održavanje	1200
Osjetljivo rublje	900
Vuna 	1200
Brzi program 20	1200
Tamno rublje/Traper	1200
Košulje	900
Impregnacija	1200
Ispumpavanje/Centrifugiranje	1400

## Centrifugiranje između ispiranja

Rublje se centrifugira nakon glavnog pranja i između ispiranja. Smanjivanjem broja okretaja završne centrifuge smanjuje se i broj okretaja centrifuge između ispiranja. Kod programa *Pamuk* i broja okretaja manjeg od 700 okr./min, dodaje se još jedno ispiranje.

## Isključivanje prekida nakon ispiranja (završne centrifuge)

- Dodirnite senzorsku tipku  (prekid nakon ispiranja).

Rublje ostaje u vodi nakon zadnjeg ispiranja. Time se smanjuje gužvanje ako se rublje neće odmah izvaditi iz perilice nakon završetka programa.

## Završetak programa s centrifugom

Na upravljačkoj ploči svijetli senzorska tipka s opcionalnim brojem okretaja. Možete promijeniti broj okretaja.

- Dodirnite senzorsku tipku *Pokretanje/ Naknadno umetanje rublja*.

## Završetak programa bez centrifuge

- Broj okretaja centrifuge smanjite na 0.
- Dodirnite senzorsku tipku *Pokretanje/ Naknadno umetanje rublja*.

## Isključivanje centrifuge između ispiranja i završne centrifuge

- Pritisnite senzorsku tipku .

Voda se ispumpava nakon zadnjeg ispiranja i aktivira zaštita od gužvanja.

Uz ovu postavku se kod nekih programa provodi još jedno ispiranje.

## Odgoda početka programa/SmartStart

### Odgoda početka programa

Odgoda početka programa omogućuje Vam kasniji početak programa.

Ova je funkcija aktivna kad je programska funkcija *P98* SmartGrid isključena.

Možete odabrati kasniji početak programa od 30 minuta do maksimalno 24 sata. Zahvaljujući ovoj opciji možete primjerice koristiti povoljnije noćne tarife električne energije.

### Odabir vremena odgode početka programa

- Odaberite željeni program pranja.
- Dodirnite senzorsku tipku .

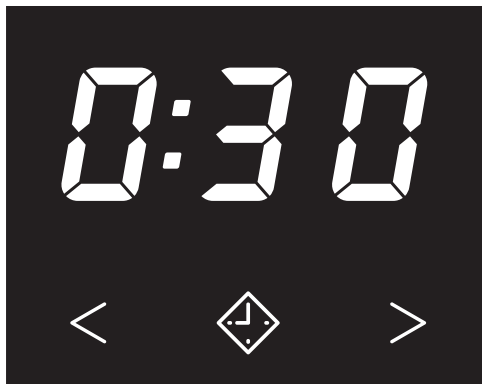

Senzorska tipka  svijetli.

- Dodirnite senzorsku tipku < ili > toliko puta da na zaslonu počne treperiti odgovarajuća odgoda početka programa.
- Kod manje od 10 sati odgoda početka programa mijenja se u koracima od 30 minuta

- Kod više od 10 sati odgoda početka programa mijenja se u koracima od 1 sat

### Aktivacija odgode početka programa





- Dodirnite senzorsku tipku *Pokretanje/Naknadno umetanje rublja* koja pulsira juče svijetli.

Pokrenuta je odgoda početka programa i odvija se na prikazu vremena.

### Promjena ili prekid odgode početka programa

Kad se pokrene odabrana odgoda početa programa, promjena više nije moguća.

- Okrenite regulator za odabir programa u položaj .
- Regulator za odabir programa okrenite na željeni program.

Na prikazu vremena prikazane su rotirajuće crtice ...  ...  ili .

Zaključavanje vrata se deblokira.

- Odaberite program i po želji novu odgodu početka programa.

## SmartStart

Funkcijom SmartStart definirate vremenski period kada će se Vaša perilica rublja automatski pokrenuti izvana. Pokretanje programa odvija se preko signala primjerice od strane Vašeg opskrbljivača energije, kada je tarifa potrošnje električne energije najpovoljnija.

Ova je funkcija aktivna kad je programska funkcija *P98* SmartGrid uključena.

Definirani vremenski period je između 30 minuta i 24 sata. Tijekom tog perioda perilica rublja čeka signal izvana. Ukoliko u definiranom vremenskom periodu signal nije odaslan, perilica rublja započinje program pranja.

## Podešavanje vremenskog perioda



Kad je aktivirana programska funkcija *P98* SmartGrid, mijenja se funkcija senzorske tipke . Na prikazu vremena više se ne prikazuje odgoda početka programa, već vremenski period, tijekom kojeg se Vaša perilica rublja može automatski uključiti (pogledajte poglavlje „Funkcije programiranja“, odlomak „*P98* SmartGrid“).

Postupak je sličan podešavanju vremena pri odgodi početka programa.



- Dodirnite senzorsku tipku .
- Senzorskim tipkama < ili > podesite željeno vrijeme.
- Dodirnite senzorsku tipku Pokretanje/ Naknadno umetanje rublja.

Na indikatoru vremena prikazuje se  $\llcorner$ .

## Pregled programa

ECO 40-60		maksimalno 8,0 kg
Artikl	za normalno zaprljano pamučno rublje	
Savjet	<p>U jednom se ciklusu pranja može oprati mješovito pamučno rublje za temperature 40°C i 60°C.</p> <p>Ovaj je program najučinkovitiji za pranje pamučnog rublja obzirom na potrošnju energije i vode.</p>	
<p><b>Napomena za ispitivačke institute:</b></p> <p>Ispitni program u skladu s EU zakonodavstvom za ekološki dizajn br. 2019/2023 i označavanja energetske učinkovitosti sukladno Odredbi br. 2019/2014.</p> <p>Kod usporednih ispitivanja TwinDos doziranje mora biti isključeno.</p>		
<p><b>Napomena za ispitivačke institute:</b></p> <p>Za ispitni programi prema EN 60456 i označavanje energije sukladno odredbi 1061/2010 morate napraviti sljedeće korake:</p> <p>Na prikazu temperature prigušeno svijetle temperature 60 i 40.</p> <ul style="list-style-type: none"> <li>- Za probni program Pamuk  dodirnite senzorsku tipku 60. Svijetli temperatura 60.</li> <li>- Za probni program Pamuk  dodirnite senzorsku tipku 40. Svijetli temperatura 40.</li> </ul> <p>TwinDos doziranje mora biti isključeno prilikom usporednih ispitivanja.</p>		
Pamuk		maksimalno 8,0 kg
<b>90°C do hladno</b>		
Artikl	Majice, donje rublje, stolno rublje i tako dalje, rublje od pamuka, lana ili miješanih vlakana	
Savjet	<p>Za posebne higijenske potrebe odaberite postavku temperature 60°C ili više.</p> <p>Ukoliko je potrebno pretpranje regulator za odabir programa okrenite na položaj s <i>pretpranjem</i>.</p>	

## Pregled programa

<b>Jednostavno za održavanje</b>		<b>60°C do hladno</b>	<b>maksimalno 3,5 kg</b>
Artikl	Rublje sa sintetičkim vlaknima, miješanim vlaknima ili oplemenjeni pamuk jednostavan za održavanje		
Savjet	Smanjite broj okretaja završne centrifuge kod tekstila osjetljivog na gužvanje.		
<b>Osjetljivo rublje</b>		<b>40°C do hladno</b>	<b>maksimalno 2.0 kg</b>
Artikl	Za osjetljivo rublje od sintetike, miješanih vlakana, viskoze Funkcijski tekstil kao što su outdoor jakne i hlače s membranama kao što su Gore-Tex®, SYMPATEX®, WINDSTOPPER® itd. Zavjese za koje proizvođač dopušta strojno pranje.		
Savjet	<ul style="list-style-type: none"> <li>- Za Outdoor odjeću: spojite zatvarače na čičak i patent zatvarače te nemojte upotrebljavati omekšivač.</li> <li>- Odjeća za van se po potrebi može naknadno obraditi u programu <i>Impregnacija</i>. Ne preporučujemo impregnaciju nakon svakog pranja.</li> <li>- Često je potrebno odabrati program s prepranjem za uklanjanje fine prašine sa zavjesa.</li> <li>- Kod rublja osjetljivog na gužvanje smanjite broj okretaja centrifuge.</li> </ul>		
<b>Vuna </b>		<b>40°C do hladno</b>	<b>maksimalno 2,0 kg</b>
Artikl	Tekstil od vune ili s primjesom vune		
Savjet	Pazite na broj okretaja završne centrifuge kod tekstila osjetljivog na gužvanje.		
<b>MobileStart </b>			
Odabir programa i upravljanje odvijaju se preko Miele@mobile aplikacije.			
<b>Brzi program 20</b>		<b>40°C do hladno</b>	<b>maksimalno 3,5 kg</b>
Artikl	Pamučno rublje za jednostavno održavanje koje je kratko nošeno ili je jako malo zaprljano		
Savjet	Automatski se aktivira dodatna funkcija <i>Kratko</i> .		

## Pregled programa

<b>Tamno rublje/Traper</b>		<b>60°C do hladno</b>	<b>maksimalno 3,0 kg</b>
Artikl	Crni i tamni komadi rublja od pamuka, miješanih vlakana i traper		
Savjet	<ul style="list-style-type: none"><li>- Perite preokrenuto.</li><li>- Traper često pušta boju kod prvog pranja. Stoga svijetle i tamne stvari perite odvojeno.</li></ul>		
<b>Košulje</b>		<b>60°C do hladno</b>	<b>maksimalno 1,0 kg/2,0 kg</b>
Artikl	Košulje i bluze od pamuka i miješanih vlakana		
Savjet	<ul style="list-style-type: none"><li>- Ovisno o zaprljanju, prethodno obradite ovratnike i manžete.</li><li>- Za košulje i bluze od svile koristite program <i>Osjetljivo rublje</i>.</li><li>- Ukoliko je isključena zadana dodatna opcija <i>Predglačanje</i>, maksimalna količina punjenja povećava se na 2,0 kg.</li></ul>		
<b>Impregnacija</b>		<b>40°C</b>	<b>maksimalno 2,5 kg</b>
Artikl	Za naknadnu obradu tekstila od mikrovlakana, skijaške odjeće ili stolnog rublja od pretežno sintetičkih vlakana, kako bi se postigao učinak zaštite od vode i prljavštine		
Savjet	<ul style="list-style-type: none"><li>- Rublje mora biti svježije oprano i centrifugirano ili osušeno.</li><li>- Kako bi se postigao optimalan učinak, preporučujemo toplinsku naknadnu obradu. Termička naknadna obrada može se vršiti sušenjem u sušilici ili glačanjem.</li></ul>		
<b>Ispumpavanje/Centrifugiranje</b>			<b>-</b>
Savjet	<ul style="list-style-type: none"><li>- Samo ispumpavanje: broj okretaja podesite na </li><li>- Pazite na podešeni broj okretaja</li></ul>		



Programi pranja mogu se nadopuniti dodatnim funkcijama.

Odabir ili poništavanje dodatnih opcija vrši se pomoću odgovarajućih senzorskih tipki na upravljačkom polju.

### Kurz

### Vorbügeln

■ Pritisnite senzorsku tipku željenih dodatnih opcija.

Odgovarajuća tipka svijetli.

Ne mogu se odabrati sve dodatne opcije uz svaki program pranja.

Kada je isključeno osvjetljenje senzorske tipke, ne može se odabrati dodatna opcija. Dodatna opcija ne može se aktivirati dodirrom.

### Kratko

Za rublje sa slabijim zaprljanjima bez vidljivih mrlja.

Skraćuje se vrijeme pranja.

### Predglaćanje

Za smanjenje stvaranja nabora rublje se zaglađuje na kraju programa. Za optimalan rezultat smanjite maksimalnu količinu punjenja za 50 %. Manje punjenje postiže bolje rezultate.

Rublje mora biti prikladno za sušenje u sušilici ☺ ☺ i mora se moći glačati ☹ ☹.



















## Uz programe se mogu odabrati sljedeće dodatne funkcije

	Kratko	Predglaćanje	Pretpiranje
ECO 40-60	–	–	–
Pamuk	●	●	●
Jednostavno za održavanje	●	●	–
Osjetljivo rublje	●	●	–
Vuna 🙅	–	–	–
Brzi program 20	✓	–	–
Tamno rublje/Traper	●	●	–
Košulje	●	✓	–
Impregnacija	–	–	–
Ispumpavanje/Centrifugiranje	–	–	–



● = moguće odabrati      ✓ = automatski uključeno

– = nije moguće odabrati

## Tijek programa

	Glavno pranje		Ispiranje		Centrifugiranje
	Razina vode	Ritam pranja	Razina vode	Ispiranja	
ECO 40-60		(A)		2-3 <sup>2</sup>	✓
Pamuk		(A)		2-4 <sup>1,2</sup>	✓
Jednostavno za održavanje		(B)		2-3 <sup>2</sup>	✓
Osjetljivo rublje		(C)		2-3 <sup>2</sup>	✓
Vuna 		(E)		2	✓
Brzi program 20		(A)		1	✓
Tamno rublje/Traper		(B)		3-4 <sup>2</sup>	✓
Košulje		(C)		3	✓
Impregnacija	–	(B)		1	✓
Ispumpavanje/Centrifugiranje	–	–	–	–	✓

Legenda se nalazi na sljedećoj stranici.

-  = niža razina vode  
 = srednja razina vode  
 = visoka razina vode  
Ⓐ = intenzivni ritam  
Ⓑ = normalan ritam  
Ⓒ = osjetljivi ritam  
Ⓔ = ritam ručnog pranja  
✓ = provodi se  
- = ne provodi se

Perilica rublja je opremljena potpuno elektroničkim upravljanjem s automatskim određivanjem količine rublja. Perilica rublja sama određuje potrebnu potrošnju vode na temelju količine rublja i sposobnosti upijanja uložnog rublja.

Ovdje prikazani tijek programa uvijek se odnosi na osnovni program s maksimalnom količinom rublja.

## Posebности u tijeku programa

### Zaštita od gužvanja:

Bubanj se okreće još 30 minuta nakon završetka programa kako bi se smanjilo gužvanje.

Iznimka: U programu *Vuna*  nema zaštite od gužvanja.

Perilica rublja se može otvoriti u svakom trenutku.

1) Kada je odabrana temperatura niža od 60 °C provode se 2 ispiranja. Kada je odabrana temperatura niža od 60 °C provode se 3 ispiranja.

2) Dodatno ispiranje provodi se:

- ako je u bubnju prevelika količina pjene
- ako je odabran broj okretaja centrifuge ispod 700 okr/min

# Promjena tijeka programa

---





## Izmjena programa (Zaštita za djecu)

Promjena programa, temperature, broja okretaja ili odabranih dodatnih opcija nije moguća nakon pokretanja programa. Na taj je način spriječeno neželjeno upravljanje primjerice od strane djece.

## Prekid programa

Program pranja možete poništiti u svakom trenutku nakon pokretanja.

- Okrenite regulator za odabir programa u položaj .
- Okrenite regulator za odabir programa na bilo koji položaj.





Na prikazu vremena prikazane su rotirajuće crtice ...  ...  ili .

Voda se ispumpava i na kraju se vrata otključavaju.

















## Odabir novog programa



- Okrenite regulator za odabir programa na željeni program pranja.
- Provjerite nalazi li se još sredstva za pranje u pretincu za doziranje praška. Kada više nema sredstva za pranje, pretinac ponovo napunite sredstvom za pranje.
- Dodirnite senzorsku tipku *Pokretanje/ Naknadno umetanje rublja*.





## Simboli za održavanje





Korištenje	
Stupnjevi u kadi označavaju maksimalnu temperaturu na kojoj se artikl smije prati.	
	normalna mehanička obrada
	nježna mehanička obrada
	vrlo nježna mehanička obrada
	ručno pranje
	ne smije se prati



### Primjeri za odabir programa

Program	Simboli za održavanje
Pamuk	     
Jednostavno za održavanje	    
Osjetljivo rublje	 
Vuna 	
Brzi program 20	 

Sušenje	
Točke označavaju temperaturu	
	normalna temperatura
	smanjena temperatura
	nije prikladno za strojno sušenje

Glačanje i strojno glačanje	
Točke označavaju raspon temperature	
	oko 200°C
	oko 150°C
	oko 110°C
	Glačanje s parom može uzrokovati nepopravljivu štetu
	ne glačati/strojno glačati

Profesionalno čišćenje	
	Čišćenje kemijskim otapalima. Slova označavaju sredstva za čišćenje.
	
	Mokro čišćenje
	Ne smije se kemijski čistiti

Izbjeljivanje	
	dozvoljeno je svako oksidacijsko sredstvo za izbjeljivanje
	dozvoljena su samo sredstva s kisikom
	ne izbjeljivati

# Sredstvo za pranje

## Odgovarajuće sredstvo za pranje

Možete upotrebljavati sva sredstva za pranje koja su prikladna za uporabu u perilicama rublja. Savjeti za uporabu i doziranje nalaze se na pakiranju sredstva za pranje.

### Doziranje ovisi o:

- stupnju zaprljanja rublja
- količini rublja
- tvrdoći vode

Ako ne znate tvrdoću vode, raspitajte se kod tvrtke za vodoopskrbu.

## Sredstvo za omekšavanje vode

Kod raspona tvrdoće vode II i III, možete dodati sredstvo za omekšavanje vode kako biste uštedjeli sredstvo za pranje. Pravilno doziranje je navedeno na ambalaži. Dodajte prvo sredstvo za pranje, a zatim sredstvo za omekšavanje vode.

Sredstvo za pranje možete dozirati kao kod raspona tvrdoće I.

## Tvrdoća vode

Raspon tvrdoće	Ukupna tvrdoća u mmol/l	Njemačka tvrdoća °d
Meka (I)	0 – 1,5	0 – 8,4
Srednja (II)	1,5 – 2,5	8,4 – 14
Tvrda (III)	preko 2,5	preko 14

## Mjerica za doziranje

Za doziranje sredstva za pranje koristite od proizvođača pripremljenu mjericu za doziranje (kuglu za doziranje), posebice prilikom doziranja tekućih sredstva za pranje.

## Pakiranja za ponovno punjenje

Prilikom kupovine sredstva za pranje po mogućnosti koristite pakiranja za ponovno punjenje čime se brinete o zaštiti okoliša.

## Sredstva za naknadnu njegu rublja

### Omekšivači

rublju daju mekoću i smanjuju statičko nabijanje tijekom strojnog sušenja.

### Sredstva za održavanje oblika

su sintetičke štirke i daju rublju čvrstoću.

### Štirka

rublju daje krutost i punoću.

## Uklanjanje boje/bojanje



Šteta uzrokovana sredstvom za uklanjanje boje.





Sredstva za uklanjanje boje mogu dovesti do korozije u perilici rublja.

U perilici nemojte upotrebljavati sredstva za uklanjanje boje.

Bojanje u perilici rublja je dozvoljeno samo bojama prikladnim za uporabu u kućanstvu. Korištena sol za bojanje može kod dugotrajne primjene načeti plemeniti čelik. Prilikom bojanja strogo se pridržavajte uputa proizvođača sredstva za bojanje.

## Preporučujemo Miele sredstvo za pranje

Miele sredstvo za pranje razvijeno je specijalno za svakodnevnu uporabu u Miele perilicama rublja. Ostale informacije o ovom sredstvu za pranje naći ćete u poglavlju „Sredstva za pranje i njegu“.

	Miele UltraPhase 1 i 2	Miele kapsule		
				
ECO 40-60	✓	-	✓	✓
Pamuk	✓	-	✓	✓
Jednostavno za održavanje	✓	-	✓	✓
Osjetljivo rublje	✓	✓	✓	-
Vuna 	-	✓	-	-
Brzi program 20	✓	-	✓	-
Tamno rublje/Traper	✓	✓	✓	-
Košulje	✓	-	✓	✓
Impregnacija	-	-	✓	-

## Sredstvo za pranje

### Sredstvo za pranje preporučeno je u skladu s direktivom (EU) br. 1015/2010

Preporuke se odnose na raspon temperature koji je prikazan u poglavlju „Pregled programa“.

	Univerzalno	Za šareno	Za osjetljivo i vunu	Posebno
	sredstvo za pranje			
ECO 40-60	✓	✓	-	-
Pamuk	✓	✓	-	-
Jednostavno za održavanje	-	✓	-	-
Osjetljivo rublje	-	-	✓	-
Vuna 	-	-	✓	✓
Brzi program 20	-	✓ <sup>1</sup>	-	-
Tamno rublje/Traper	-	✓ <sup>1</sup>	-	✓
Košulje	✓	✓	-	-

✓ Preporučljivo

- Nije preporučljivo

1) Tekuće sredstvo za pranje

2) Praškasto sredstvo za pranje



## Čišćenje kućišta i upravljačke ploče

⚠ Električni udar uzrokovan naponom.

Postojanje mrežnog napona kada je perilica isključena

Odspojite utikač iz utičnice prije čišćenja i održavanja.

⚠ Šteta uzrokovana prodorom vode.

Prodorom mlaza vode, ista može dospjeti u perilicu rublja i oštetiti dijelove.

Ne prskajte perilicu rublja mlazom vode.

- Kućište i upravljačku ploču čistite blagim sredstvima za čišćenje ili sapunom te jedno i drugo osušite mekom krpom.
- Bubaš čistite prikladnim sredstvom za čišćenje plemenitog čelika.

⚠ Šteta uzrokovana sredstvima za čišćenje.

Sredstva koja sadrže otapala, abrazivna sredstva, univerzalna ili sredstva za čišćenje stakla mogu oštetiti plastične površine i druge dijelove. Ne upotrebljavajte niti jedno od navedenih sredstva za čišćenje.

## Čišćenje ladice za doziranje

Korištenje nižih temperatura i tekućih sredstava za pranje pogoduje stvaranju klica u ladici za doziranje.

- Iz higijenskih razloga redovito čistite ladicu za doziranje sredstva za pranje, čak i kod isključive uporabe jedinice TwinDos.

## Vađenje ladice za doziranje sredstva za pranje

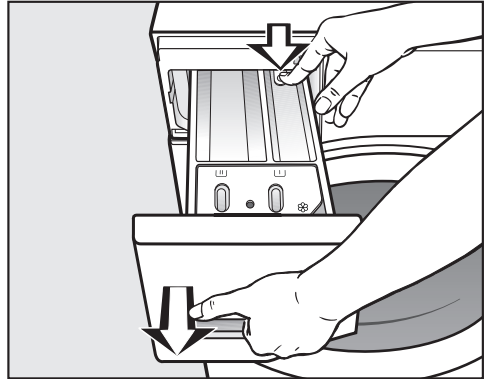

- Izvucite ladicu za doziranje dok ne stane, pritisnite tipku za oslobađanje i izvucite ladicu za doziranje do kraja.
- Očistite ladicu za doziranje toplom vodom.

# Čišćenje i održavanje

## Čišćenje usisne cjevčice i kanala spremnika ☸/☐

Tekuća štirka uzrokuje sljepljivanje. Usisna cjevčica u spremniku ☸/☐ više ne funkcionira te se sadržaj pretinca može prelijevati.

Posebno temeljito očistite usisnu cjevčicu nakon višekratne uporabe tekuće štirke.

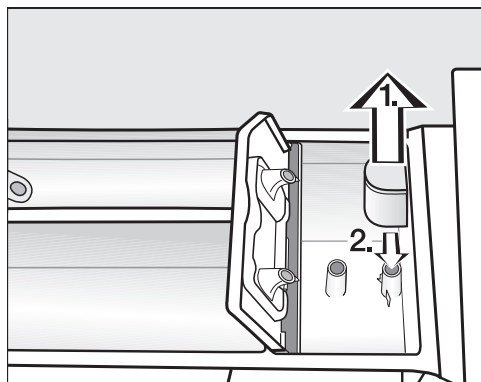

1. Usisnu cjevčicu izvucite iz pretinca ☸ te isperite pod mlazom čiste, tople vode. Također očistite cijev preko koje se umeće usisna cjevčica.
2. Vratite usisnu cjevčicu na mjesto.

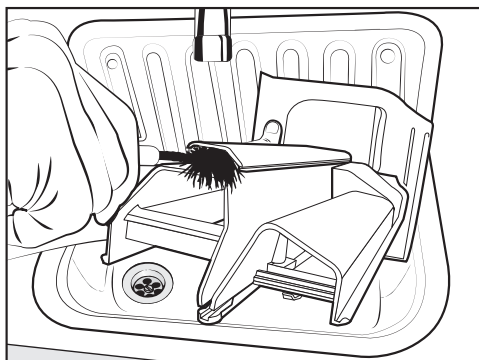

- Toplom vodom i četkom očistite kanal za prolaz omekšivača.

## Čišćenje ležišta ladicice za doziranje

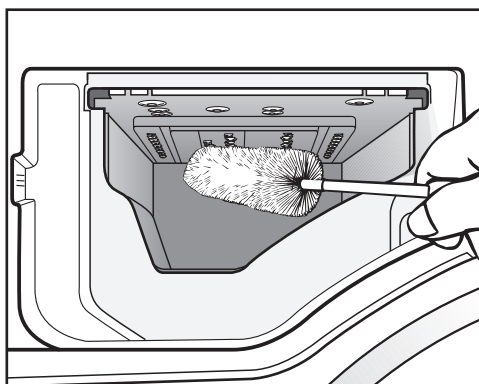

- Pomoću četke za boce uklonite ostatke sredstava za pranje i naslage kameenca sa sapnica u ležištu ladicice za doziranje.
- Ponovno umetnite ladicicu za doziranje.

**Savjet:** Ladicicu za doziranje sredstva za pranje ostavite malo otvorenu kako bi se mogla osušiti.

## Hygiene Info (Čišćenje bubnja)

Kod pranja rublja pri niskim temperaturama i/ili u slučaju korištenja tekućih sredstva za pranje postoji opasnost od stvaranja plijesni i neugodnog mirisa u perilici rublja. Perilicu rublja očistite pomoću programa *Pamuk 90°C*. Bubaň očistite najkasnije kad na prikazu vremena svijetli indikator **i** zajedno s **1**.

## Čišćenje sita u dovodu vode

Perilica je opremljena s 2 sita za zaštitu dovodnog ventila. Navedena sita provjeravajte svakih 6 mjeseci. Ako su prekidu u dovodu vode česti, sita kontrolirajte češće.

## Čišćenje sita u crijevu za dovod vode

- Zatvorite slavinu za vodu.
- Odvrnite dovodno crijevo sa slavine.

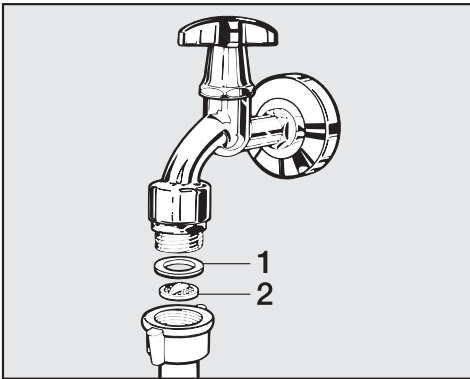

- Izvucite gumenu brtvu **1** iz priključne matice.
- Prečku na plastičnom situ **2** prihvatite pomoću kombiniranih ili šiljastih kliješta i izvucite plastično sito.
- Očistite sito.

- Sastavljanje se vrši obrnutim redoslijedom.

## Čišćenje sita u uvodnom nastavku ventila za dovod vode

- Oprezno kliještima odvrnite rebrastu plastičnu maticu s dovodnog nastavka.

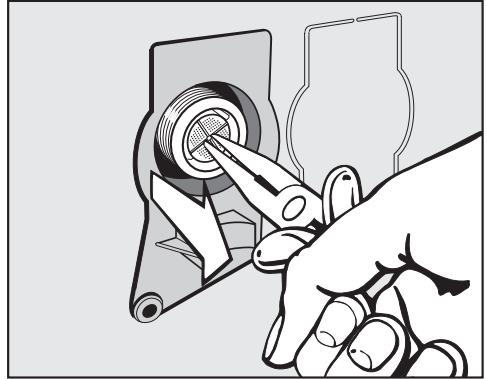

- Izvadite sito pomoću šiljatih kliješta za prečku.
- Očistite sito.
- Sastavljanje se vrši obrnutim redoslijedom.

Sita za zaštitu od zaprljanja morate ponovno ugraditi nakon čišćenja.

- Čvrsto zavrnite priključnu maticu na slavinu.
- Otvorite slavinu za vodu.

Pazite da kroz navoj ne izlazi voda. Dodatno pritegnite navoj.

# Čišćenje i održavanje

## Njega TwinDos sustava

 Šteta uzrokovana osušenim sredstvom za pranje.

Ako uređaj nije upotrebljavan duže vrijeme (više od dva mjeseca) tekuće sredstvo za pranje može se osušiti u crijevima. Crijeva se mogu začepiti te ih mora očistiti servisni tehničar.

Očistite TwinDos sustav.

Za čišćenje trebate kartušu „TwinDos-Care“ koja je dostupna na [www.shop.miele.hr](http://www.shop.miele.hr).

Perilica rublja ima program za čišćenje jedinice TwinDos. Programom pranja čiste se crijeva unutar perilice rublja.

### Pokretanje programa za njegu

Program njege može se pokrenuti za pretinac ① i pretinac ② preko program-ske funkcije *P58*.

### Ulaz u razinu programiranja

#### Pretpostavka:

- Perilica rublja je uključena (regulator za odabir programa je na programu pranja).

- Vrata perilice rublja su otvorena.

① Dodirnite senzorsku tipku *Pokretanje/Naknadno umetanje rublja* i držite ju dodirnutom tijekom koraka ②-③.

② Zatvorite vrata perilice rublja.

Pričekajte dok senzorska tipka *Pokretanje/Naknadno umetanje rublja* počne kontinuirano svijetliti ...

③ ... te potom pustite senzorsku tipku *Pokretanje/Naknadno umetanje rublja*.

Na prikazu vremena nakon oko 4 se-kunde svijetli *P13*.

④ Dodirnite senzorsku tipku > ili < to-liko puta dok na prikazu vremena pri-kaže *P58*.

⑤ Potvrdite senzorskom tipkom *Pokre-tanje/Naknadno umetanje rublja*.

Na prikazu vremena svijetli *-00*.

⑥ Dodirnite senzorsku tipku >.

Na prikazu vremena svijetli *-01*.

⑦ Potvrdite senzorskom tipkom *Pokre-tanje/Naknadno umetanje rublja*.

Na prikazu vremena treperi *UPI*

■ Kartušu za čišćenje gurnite u preti-nac ①.

⑧ Potvrdite senzorskom tipkom *Pokre-tanje/Naknadno umetanje rublja*.

Pretinac ① se čisti.

**Savjet:** Za čišćenje pretinca ② postupi-te kao i kod pretinca ① no kod kora-ka ⑥ 2x dodirnite senzorsku tipku >. Na prikazu vremena svijetli *-02*.

### Čišćenje pretinca za umetanje

Ostaci sredstva za pranje mogu se zali-jepiti.

■ Unutrašnjost pretinca očistite vlaž-nom krpom kada mijenjate kartuše.

Sami možete ukloniti većinu grešaka i smetnji, koje se mogu pojaviti u svakodnevnom korištenju. U mnogo slučajeva možete uštedjeti vrijeme i novac, jer nećete morati zvati servis.



Sljedeće tablice pomoći će Vam u otkrivanju uzroka smetnji ili pogreški i pronalaženju njihovog rješenja.

### Program pranja se ne može pokrenuti

Problem	Uzrok i rješenje
<b>Upravljačko polje je ugašeno.</b>	Perilica nema napajanja. <ul style="list-style-type: none"><li>■ Provjerite je li utikač utaknut u utičnicu.</li><li>■ Provjerite je li osigurač u redu.</li></ul>
	Perilica rublja se automatski isključila kako bi se uštedjela energija. <ul style="list-style-type: none"><li>■ Ponovno uključite perilicu rublja okretanjem regulatora za odabir programa.</li></ul>
<b>U vremenskom prikazu naizmjenično svijetli F i 34</b>	Vrata nisu zatvorena. Vrata nisu ispravno zatvorena. <ul style="list-style-type: none"><li>■ Ponovno zatvorite vrata.</li><li>■ Još jednom pokrenite program.</li></ul> Ako se ponovi dojava greške, obratite se servisu.

## Što učiniti, ako ...

### Na upravljačkom polju svijetli prekid programa i indikator za grešku.

Problem	Uzrok i rješenje
Svijetli indikator za grešku  , u vremenskom prikazu naizmjenično svijetli <i>F</i> i <i>II</i> i oglašava se zvučni signal upozorenja.	Odvod vode je blokiran ili otežan. Odvodno crijevo je postavljeno previsoko. <ul style="list-style-type: none"><li>■ Očistite filter za lužinu i pumpu za lužinu.</li><li>■ Najveća visina pumpanja je 1 m.</li></ul>
Svijetli indikator za grešku  , u vremenskom prikazu naizmjenično svijetli <i>F</i> i <i>IO</i> i oglašava se zvučni signal upozorenja.	Dovod vode je zatvoren ili otežan. <ul style="list-style-type: none"><li>■ Provjerite je li slavina za vodu do kraja otvorena.</li><li>■ Provjerite je li dovodno crijevo presavijeno.</li><li>■ Provjerite je li tlak vode pre nizak.</li></ul>
	Začepljeno je sito na dovodu vode. <ul style="list-style-type: none"><li>■ Očistite sito.</li></ul>
Svijetli indikator za grešku  , u vremenskom prikazu naizmjenično svijetli <i>F</i> i <i>138</i> i oglašava se zvučni signal upozorenja.	Reagirao je sustav za zaštitu od izlivanja vode. <ul style="list-style-type: none"><li>■ Zatvorite slavinu za vodu.</li><li>■ Nazovite servis.</li></ul>
U prikazu vremena naizmjenično se prikazuje <i>F</i> i <i>XXX</i> te se oglašava zvučni signal.	Došlo je do kvara. <ul style="list-style-type: none"><li>■ Isključite perilicu rublja iz električne mreže. Izvucite utikač iz utičnice ili isključite osigurač kućne instalacije.</li><li>■ Pričekajte <b>barem 2 minute</b> prije no što perilicu rublja ponovno priključite na električnu mrežu.</li><li>■ Ponovo uključite perilicu rublja.</li><li>■ Ponovo pokrenite program.</li></ul> Ako se poruka o greški ponovi, nazovite servisnu službu.

## Simbol na prikazu vremena tijekom odvijanja programa

Poruka	Uzrok i rješenje
<b>Svijetli -0-</b>	Regulator za odabir programa je nakon pokretanja programa okrenut na drugi položaj. <ul style="list-style-type: none"> <li>■ Okrenite regulator za odabir programa u izvorni položaj.</li> </ul>

## Na upravljačkoj ploči svijetli indikator za kraj programa

Problem	Uzrok i rješenje
<b>Svijetli indikator</b>  .	Tijekom pranja je nastalo previše pjene. <ul style="list-style-type: none"> <li>■ Kod sljedećeg pranja dozirajte manju količinu sredstva za pranje te se pridržavajte preporuka s pakiranja sredstva.</li> </ul>
<b>Indikator i svijetli zajedno s 7 na prikazu vremena.</b>	Prilikom pranja se već duže vrijeme nije pokretao program na temperaturi iznad 60°C. <ul style="list-style-type: none"> <li>■ Pokrenite program <i>Pamuk</i> 90°C upotrijebivši Miele sredstvo za čišćenje perilica ili univerzalno praškasto sredstvo za pranje.</li> </ul> <p>Perilica rublja se čisti te se sprječava stvaranje klica i neugodnog mirisa.</p>
<b>U prikazu vremena naizmjenično svijetli F i 37</b>	Dodatna funkcija <i>Predglačanje</i> na kraju programa nije mogla biti pravilno provedena. <ul style="list-style-type: none"> <li>■ Provjerite je li perilica rublja postavljena okomito (pogledajte poglavlje „Ugradnja“, odlomak „Izravnavanje“).</li> <li>■ Provjerite je li prekoračena najveća visina pumpanja od 1 m.</li> </ul> <p>Ako se poruka o greški ponovi, pozovite servisnu službu. Perilica rublja može se i dalje koristiti bez dodatne opcije <i>Predglačanje</i>.</p>

## Što učiniti, ako ...

### Poruke ili smetnje TwinDos sustava

Problem	Uzrok i rješenje
Treperi senzorska tipka <i>TwinDos</i> bijelo.	Kartuša UltraPhase 1 je prazna. ■ Zamijenite kartušu UltraPhase 1 pri uključenoj perilici rublja.
Treperi senzorska tipka <i>TwinDos</i> šareno.	Kartuša UltraPhase 2 je prazna. ■ Zamijenite kartušu UltraPhase 2 pri uključenoj perilici rublja.
Indikator <b>i</b> svijetli i na prikazu vremena pojavljuje se <b>2</b> .	TwinDos se predugo nije upotrebljavao. Postoji opasnost od sušenja sredstva za pranje u crijevima. ■ <b>Odmah</b> izvršite njegu TwinDos sustava (pogledajte poglavlje „Čišćenje i održavanje“, odlomak „Njega TwinDos sustava“).
Prilikom pranja nije dozirano sredstvo za pranje.	TwinDos nije aktiviran. ■ Prije sljedećeg pranja dodirnite senzorsku tipku <i>TwinDos</i> bijelo ili <i>TwinDos</i> šareno. Aktivira se TwinDos.
	Sredstvo za pranje se doziralo iako je aktivirana senzorska tipka <i>TwinDos</i> bijelo ili <i>TwinDos</i> šareno. ■ Ponovno započnite ciklus pranja s TwinDos doziranjem. ■ Ako se sredstvo za pranje ponovo ne dozira, nazovite servis.
Nakon umetanja nove kartuše sa sredstvom za pranje, kod uključivanja dolazi do poruke o praznoj kartuši sa sredstvom za pranje.	Kod zamjene kartuše sa sredstvom za pranje perilica rublja je bila isključena. ■ Uključite perilicu rublja. ■ Izvadite kartušu sa sredstvom za pranje i zatim ponovno umetnite kartušu sa sredstvom za pranje u pretinac. Brojač je vraćen na 0.





## Općeniti problemi s perilicom rublja

Problem	Uzrok i rješenje
<b>Perilica rublja ima neugodan miris.</b>	<p>Nisu uvažena svjetla indikatora <b>i</b> zajedno s <b>l</b> na prikazu vremena. Prilikom pranja se već duže vrijeme nije pokretao program na temperaturi iznad 60°C.</p> <ul style="list-style-type: none"> <li>■ Za sprječavanje rasta klica i stvaranja neugodnih mirisa u perilici pokrenite program <i>Pamuk</i> 90°C s Miele sredstvom za čišćenje perilica ili upotrijebite univerzalno praškasto sredstvo za pranje.</li> </ul> <p>Vrata i ladica za doziranje sredstva za pranje zatvorena su nakon pranja.</p> <ul style="list-style-type: none"> <li>■ Vrata i ladicu za doziranje sredstva za pranje ostavite malo otvorene kako bi se mogle osušiti.</li> </ul>
<b>Perilica rublja nije mirna za vrijeme centrifugiranja.</b>	<p>Nožice uređaja nisu pravilno podešene i učvršćene protumaticama.</p> <ul style="list-style-type: none"> <li>■ Poravnajte perilicu rublja tako da stoji stabilno i učvrstite nožice protumaticama.</li> </ul>
<b>Perilica rublja nije centrifugirala rublje kao inače i rublje je još mokro.</b>	<p>Tijekom završnog centrifugiranja utvrđena je velika neravnoteža i broj okretaja je automatski smanjen.</p> <ul style="list-style-type: none"> <li>■ U bubanj uvijek stavljajte zajedno velike i male komade rublja kako bi se bolje rasporedili.</li> </ul>
<b>Čuju se neobični zvukovi rada pumpe.</b>	<p>Nije kvar! Zvuk usisavanja na početku i kraju ispumpavanja je normalan.</p>

# Što učiniti, ako ...

## Općeniti problemi s perilicom rublja

Problem	Uzrok i rješenje
<b>U ladici za doziranje sredstva za pranje ostaju veće količine ostataka sredstva za pranje.</b>	Tlak vode nije dostatan. <ul style="list-style-type: none"><li>■ Očistite sito na dovodu vode.</li><li>■ Pazite da je tlak vode barem 100 kPa (1 bar).</li></ul>
	Praškasto sredstvo u kombinaciji s omekšivačem vode sklono je sljepljivanju. <ul style="list-style-type: none"><li>■ Očistite ladicu za doziranje i ubuduće prvo dodajte sredstvo za pranje, a zatim omekšivač vode u pretinac.</li></ul>
<b>Omekšivač nije potpuno ispran iz pretinca ili u pretincu  ostaje veća količina vode.</b>	Usisna cijev nije pravilno postavljena ili je začepljena. <ul style="list-style-type: none"><li>■ Očistite usisnu cijev prema opisu u poglavlju „Čišćenje i održavanje“, odlomak „Čišćenje ladice za doziranje“.</li></ul>
<b>Na kraju programa u kapsuli je ostalo još tekućine.</b>	Cjevčica za odvod u ladici za doziranje na koju se utiče kapsula, začepljena je. <ul style="list-style-type: none"><li>■ Očistite cjevčicu.</li></ul>
	Nije kvar! Iz tehničkih razloga ostaje mala količina vode u kapsuli.
<b>U pretincu za omekšivač pored kapsule ima vode</b>	Nije aktivirana senzorska tipka  <ul style="list-style-type: none"><li>■ Kod sljedećeg korištenja kapsule pazite da je senzorska tipka  aktivirana.</li></ul>
	Nakon posljednjeg pranja prazna kapsula nije izvađena. <ul style="list-style-type: none"><li>■ Izvadite i zbrinite u otpad kapsulu nakon svakog pranja.</li></ul>
	Začepljena je cjevčica za odvod u ladici za doziranje na koju se umeće kapsula. <ul style="list-style-type: none"><li>■ Očistite cjevčicu.</li></ul>

### Nezadovoljavajući učinak pranja

Problem	Uzrok i rješenje
<p><b>Rublje oprano tekućim sredstvom za pranje nije čisto.</b></p>	<p>Tekuća sredstva za pranje ne sadrže izbjeljivače. Mrlje od voća, kave ili čaja ne mogu se uvijek ukloniti.</p> <ul style="list-style-type: none"> <li>■ Koristite Miele 2-fazni sustav. Ciljanim dodavanjem UltraPhase 2 tijekom procesa pranja, efikasno se uklanjaju mrlje.</li> <li>■ Upotrijebite praškasto sredstvo za pranje s izbjeljivačem.</li> </ul>
<p><b>Na opranom rublju vide se sivi elastični ostaci.</b></p>	<p>Dozirana je premala količina sredstva za pranje. Rublje je bilo jako zaprljano masnoćom (ulje, masti).</p> <ul style="list-style-type: none"> <li>■ Ubuduće dodajte veću količinu sredstva za pranje za ista zaprljanja ili upotrijebite tekuće sredstvo za pranje.</li> <li>■ Prije sljedećeg pranja pokrenite program na 60°C s tekućim sredstvom za pranje i bez rublja.</li> </ul>
<p><b>Na opranom tamnom rublju vide se bijeli ostaci koji liče na ostatke sredstva za pranje.</b></p>	<p>Sredstvo za pranje sadrži sastojke koji nisu topivi u vodi (zeolite) za omekšavanje vode. Oni su se nataložili na rublju.</p> <ul style="list-style-type: none"> <li>■ Pokušajte ostatke ukloniti četkom nakon sušenja.</li> <li>■ Ubuduće perite tamno rublje sredstvima za pranje bez zeolita. Tekuća sredstva za pranje obično ne sadrže zeolite.</li> <li>■ Perite rublje na programu <i>Tamno rublje/Traper</i>.</li> </ul>

## Što učiniti, ako ...

---

### Vrata se ne mogu otvoriti

Problem	Uzrok i rješenje
Vrata se tijekom programa pranja ne mogu otvoriti.	Bubanj je zaključan tijekom programa pranja. ■ Slijedite napomene u poglavlju „5. Pokretanje programa“, odlomak „Dodavanje/vađenje rublja“.
Nakon prekida programa na prikazu vremena svijetli niz L L ... L L ... L L ... .	Radi zaštite od opekotina, vrata se ne mogu otvoriti ako je temperatura lužine viša od 55°C. ■ Pričekajte dok se ne snizi temperatura u bubnju, i do trenutka kada u prikazu vremena treperi niz.
U vremenskom prikazu naizmjenično svijetli F i 35	Brava vrata je blokirana. ■ Nazovite servis.

## Otvaranje vrata kod začepljenja odvoda i/ili prekida napajanja

- Isključite perilicu rublja.

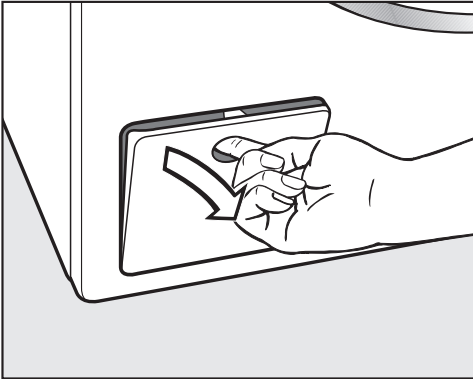

- Otvorite poklopac pumpe za lužinu.

### Začepljen odvod

Ako je odvod začepljen, u perilici rublja se može nalaziti veća količina vode.

 **Opasnost od opekline vrućom lužinom.**

Lužina koja izlazi je vruća ukoliko je neposredno prije prano na visokim temperaturama.

Pažljivo ispustite lužinu.

## Postupak pražnjenja

Ne odvrćite filtar za lužinu do kraja.

- Postavite posudu ispod poklopca, primjerice univerzalni lim za pečenje.

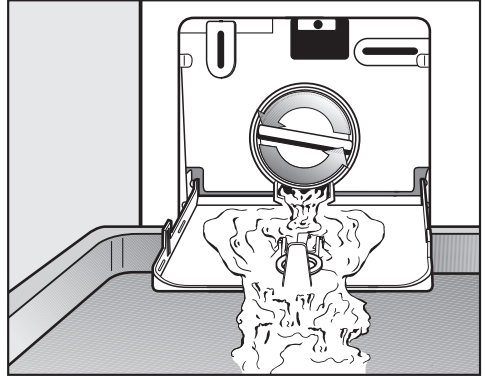

- Lagano odvrnite filtar toliko da voda počne izlaziti.
- Ponovno zavrните filtar kako bi prekinuli dovod vode.

Kad voda više ne istječe:

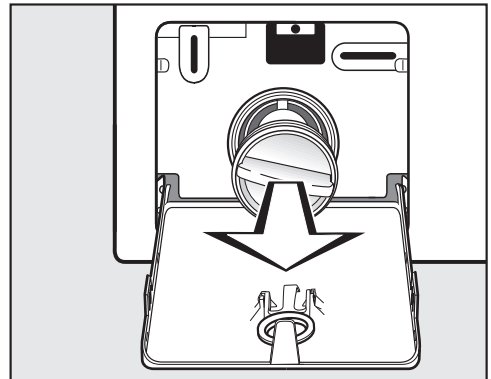

- Do kraja odvrnite filtar za lužinu.

## Što učiniti, ako ...

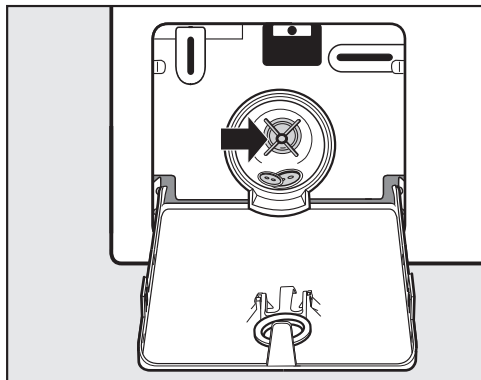

- Temeljito očistite filtar.
- Provjerite okreće li se rotor pumpe neometano i po potrebi uklonite strane predmete (gumbe, kovanice i sl.) te očistite unutrašnjost.
- Ponovno umetnite filtar za lužinu i čvrsto ga zavrnite.
- Zatvorite poklopac pumpe za lužinu.

⚠ Šteta uzrokovana vodom koja istječe

Ako se filtar ne vrati na mjesto i ne zavrne čvrsto, iz perilice će istjecati voda.

Ponovno umetnite filtar za lužinu i čvrsto ga zavrnite.

## Otvaranje vrata

⚠ Opasnost od ozljeda koje može uzrokovati bubanj u pokretu. Posezanje u bubanj koji se okreće može uzrokovati ozbiljne ozljede. Prije vađenja rublja, uvjerite se da bubanj miruje.

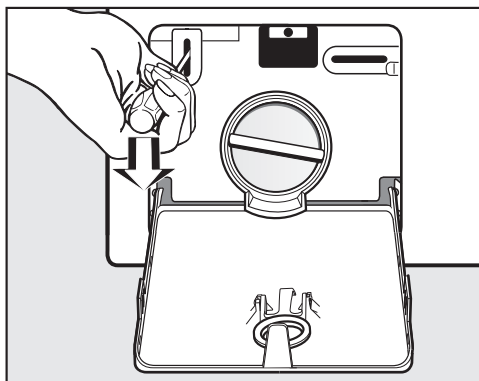

- Pomoću tankog odvijača otključajte vrata.
- Otvorite vrata povlačenjem.

## Kontakt u slučaju smetnji

U slučaju problema koje ne možete sami riješiti obratite se primjerice svojem Miele zastupniku ili Miele servisu.

Miele servisnu službu možete rezervirati online na [www.miele.hr/servis](http://www.miele.hr/servis).

Podatke o kontaktu Miele servisa naći ćete na zadnjoj stranici ovog dokumenta.

Servisu je potrebna oznaka modela i tvornički broj (fabr./SN/br.). Oba podatka nalaze se na tipskoj naljepnici.

Tipsku naljepnicu naći ćete kod otvorenih vrata iznad stakla u vratima.

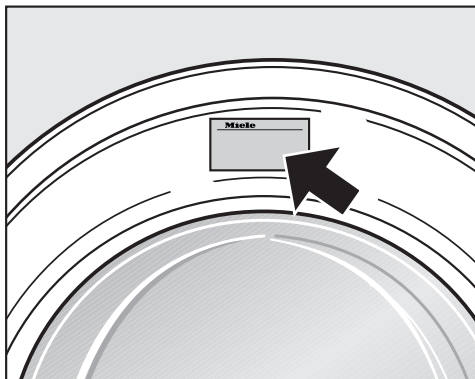

## Dodatni pribor

Za ovu perilicu rublja možete nabaviti dodatni pribor u Miele specijaliziranoj prodavaonici ili putem Miele servisa.

## Jamstvo

Trajanje jamstva je 2 godine.

Ostale informacije naći ćete u priloženim uvjetima jamstva.

## EPREL baza podataka

Od 01. ožujka 2021. sve će se informacije o oznaci potrošnje energije i zahtjevima vezanim za ekološki dizajn pronaći u europskoj bazi podataka proizvoda (EPREL). Baza podataka proizvoda dostupna je na <https://eprel.ec.europa.eu/>. Ovdje će Vas tražiti da unesete oznaku modela.

Oznaku modela pronaći ćete na tipskoj naljepnici.

**Miele** Made in xxx

Mod.: XXXxxx

M-Nr.: xxxxxxxx Type: XXxx-X

Nr.:/ xxxxxxxx

Miele Service  
[www.miele.com/service](http://www.miele.com/service)

# Ugradnja

## Prednja strana

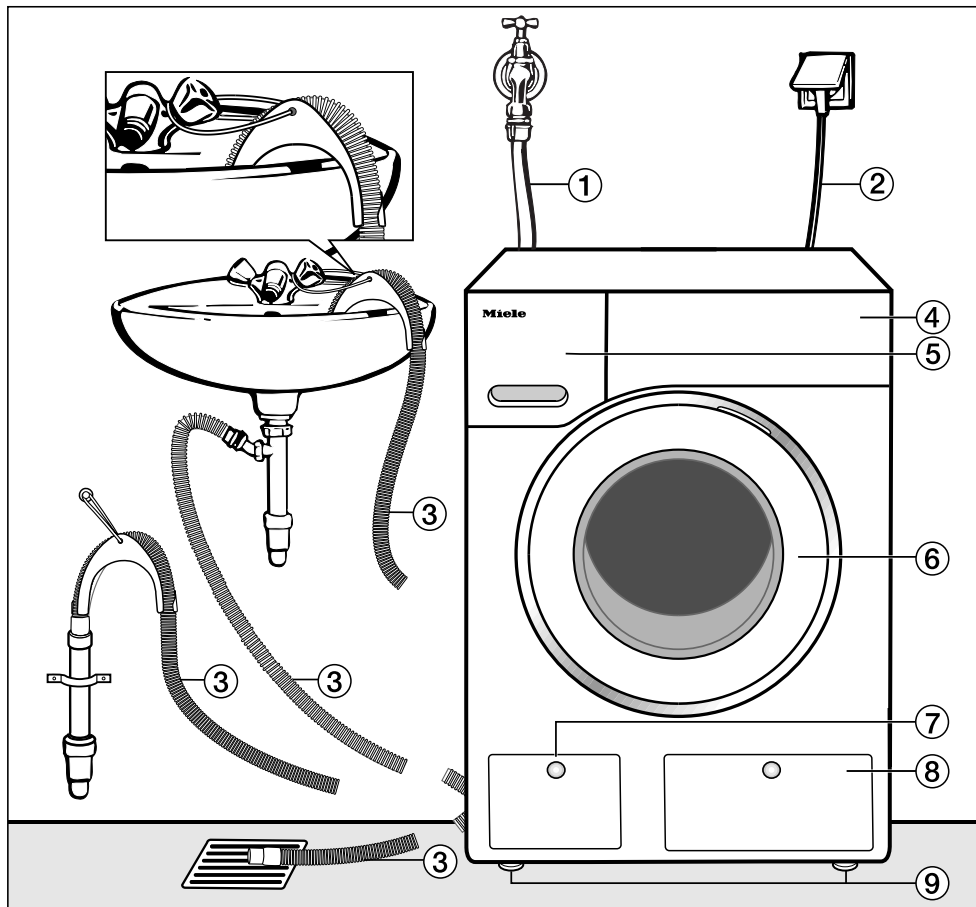

- ① Crijevo za dovod vode (otporno do 7.000 kPa)
- ② Električni priključak
- ③ Odvodno crijevo s koljenom (pribor te mogućnosti odvoda vode).
- ④ Upravljačka ploča

- ⑤ Ladica za doziranje sredstva za pranje
- ⑥ Vrata
- ⑦ Poklopac filtra za lužinu, pumpe za lužinu i ručke za otključavanje
- ⑧ Poklopac za TwinDos kartuše
- ⑨ Četiri nožice podesive po visini



## Stražnja strana

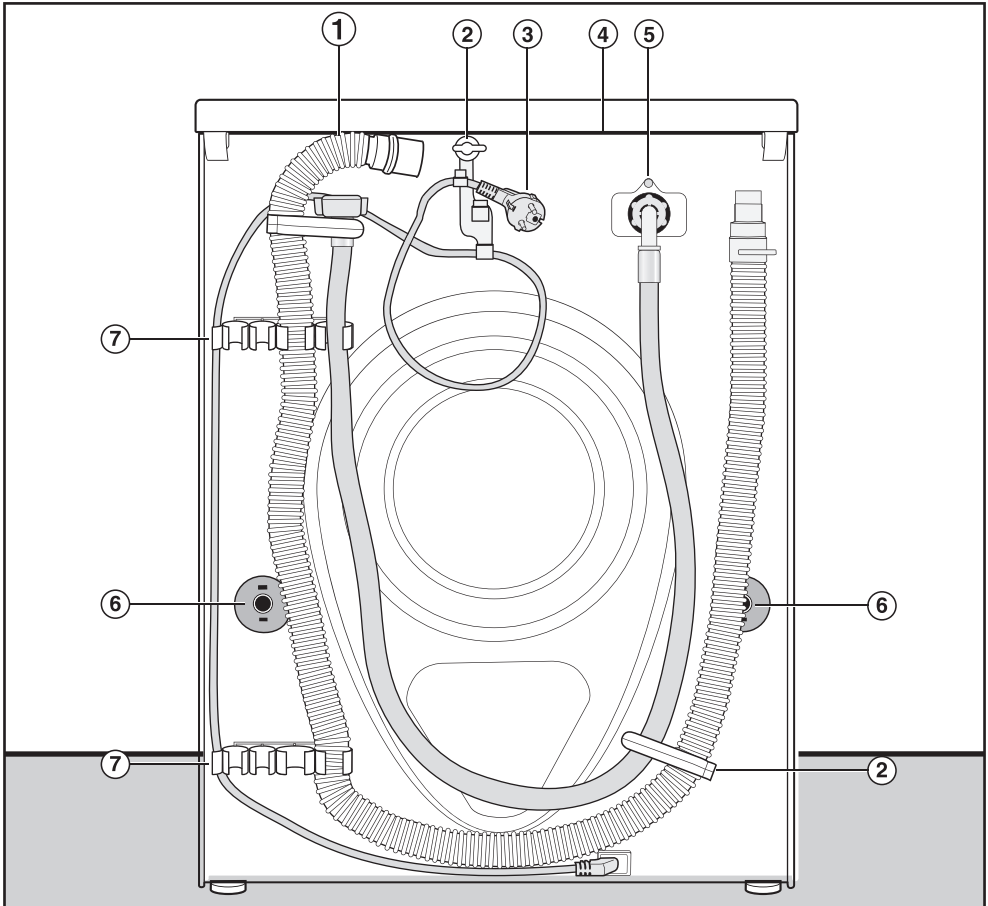

- |  |  |
|--|--|
| ① Odvodno crijevo  | ⑤ Crijevo za dovod vode (otporno do 7.000 kPa)   |
| ② Transportni držači dovodnog i odvodnog crijeva te električnog kabela   | ⑥ Osigurači s transportnim šipkama   |
| ③ Električni priključak  | ⑦ Transportni držači dovodnog i odvodnog crijeva i držač za izvađene transportne šipke |
| ④ Poklopac s produženim dijelom s mogućnosti prijema prilikom transporta |  |

# Ugradnja

## Površina za postavljanje

Za površinu postavljanja najbolji je izbor betonska ploča. Perilica postavljena na pod od drvenih greda ili sličnih „mekih“ materijala često se kod centrifugiranja može pomicati.

Obratite pažnju:

- Perilicu rublja postavite okomito i stabilno.
- Perilicu rublja nemojte postavljati na mekane podne površine jer bi tijekom centrifugiranja moglo doći do vibracija.

Kod postavljanja na podnu ploču od drvenih greda:

- Postavite perilicu rublja na ivericu (najmanjih dimenzija 59 x 52 x 3 cm). Ploča treba biti vijcima spojena na što veći broj greda, ne samo na podne daske.

**Savjet:** Ako je moguće, postavite uređaj u kut prostorije. Tamo je stabilnost svakog poda najveća.

 Opasnost od ozljeda uzrokovanih ne osiguranom perilicom rublja.

Perilicu rublja prilikom postavljanja morate osigurati od pada ili prevrtanja postoljem na mjestu ugradnje (betonskim ili ciglenim postoljem).

Perilicu rublja morate osigurati okovom za pričvršćenje (MTS pričvršćenje za pod) (koje možete nabaviti u Miele prodavaonicama ili u Miele servisu).

## Prenošenje perilice rublja do mjesta postavljanja

 Opasnost od ozljeda u slučaju ne pričvršćenog poklopca.

Stražnje pričvršćenje na poklopcu može se oštetiti vanjskim utjecajima. Poklopac se pri nošenju može potrgati.

Prije nošenja provjerite je li poklopac s produženim dijelom čvrsto na svom mjestu.

- Perilicu nosite za prednje nožice i za stražnji produženi dio poklopca.

## Demontaža transportnog osiguranja

### Uklanjanje lijeve šipke transportnog osiguranja

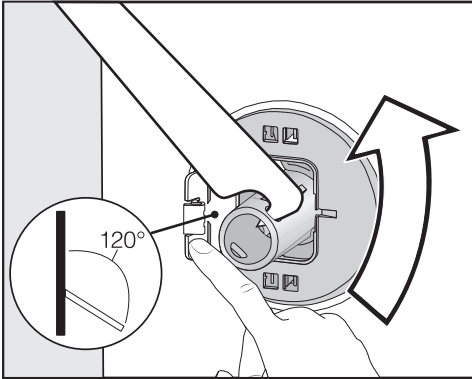

- Pritisnite poklopac prema van te zakrenite šipku transportnog osiguranja priloženim ključem za 90°.

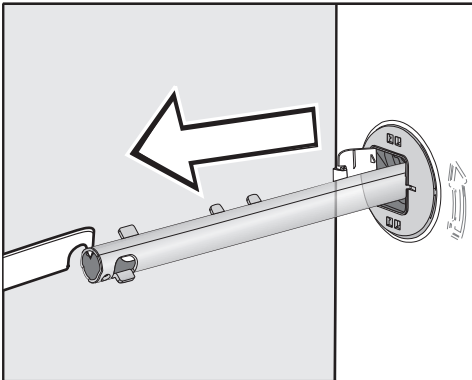

- Izvucite šipku transportnog osiguranja.

### Uklanjanje desne šipke transportnog osiguranja

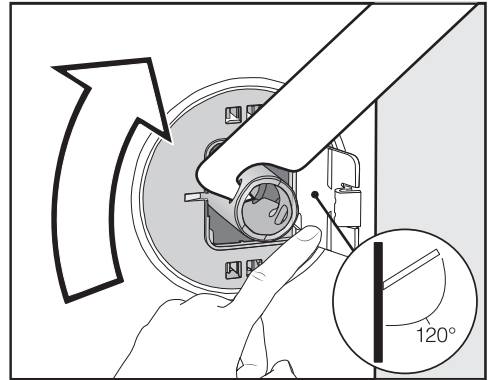

- Pritisnite poklopac prema van te zakrenite šipku transportnog osiguranja priloženim ključem za 90°.

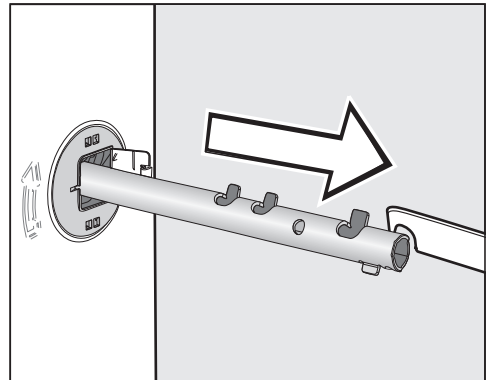

- Izvucite šipku transportnog osiguranja.

# Ugradnja

## Zatvaranje otvora

⚠ Opasnost od ozljeda uzrokovanih oštrim rubovima.

Posežete li u ne zatvorene otvore, postoji opasnost od ozljeda.

Zatvorite otvore nakon vađenja transportnog osiguranja.

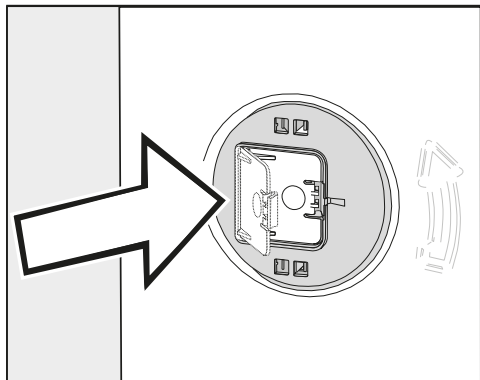

- Čvrsto pritisnite poklopce, dok isti ne uskoče u ležište.

## Učvršćivanje šipki transportnog osiguranja

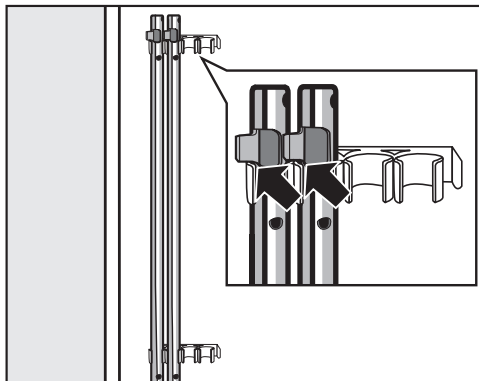

- Šipke transportnog osiguranja učvrstite na stražnjoj strani perlice rublja. Pripazite da gornje kukice stoje iznad držača.

⚠ Šteta uzrokovana pogrešnom transportom.

Vršite li transport bez transportnog osiguranja perlice se može oštetiti. Sačuvajte transportno osiguranje. Prije transporta perlice rublja (primjerice prilikom selidbe) ponovo ugradite transportno osiguranje.

## Montaža transportnog osiguranja

### Otvaranje poklopca

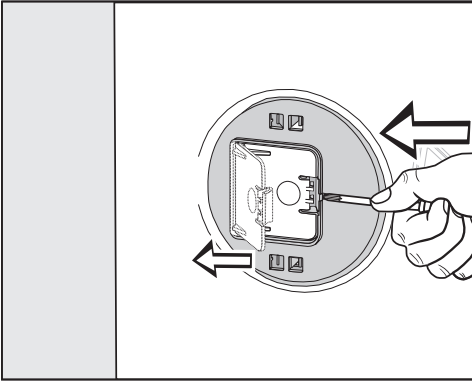

- Šiljastim predmetom, primjerice malim odvijačem, pritisnite o kopčice.

Otvora se poklopac.

### Montaža šipki transportnog osiguranja

- Montažu vršite obrnutim redoslijedom od demontaže.

**Savjet:** Lagano podignite bubanj, kako bi šipke transportnog osiguranja lakše umetnuli.

# Ugradnja

## Izravnavanje

Perilica rublja mora stajati okomito i ravnomjerno na sve četiri nožice kako bi se osigurao pravilan rad.

Nepravilno postavljanje povećava potrošnju vode i energije, a perilica rublja se može i pomicati.

## Odvrtanje i fiksiranje nožica

Izravnavanje perilice rublja vrši se pomoću četiri navojne nožice. Pri isporuci su sve četiri nožice zavrnutе.

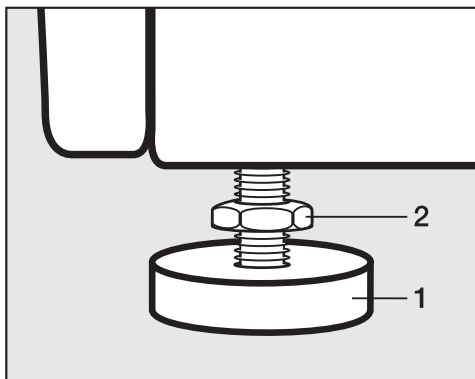

- Priloženim ključem zakrenite protumaticu **2** u smjeru kazaljki na satu. Odvrtite protumaticu **2** zajedno s nožicom **1**.

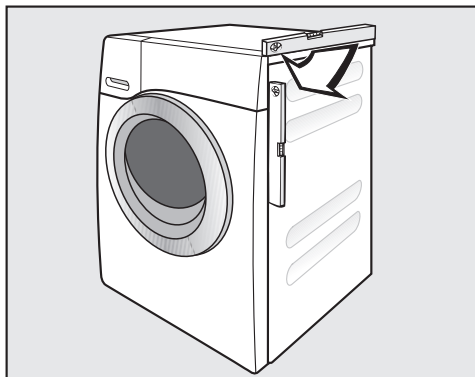

- Pomoću libele provjerite stoji li perilica okomito.
- Obuhvatite nožice **1** klijestima. Protumaticu **2** pomoću ključa ponovo čvrsto zavrtnite prema kućištu.

⚠ Šteta uzrokovana pogrešno postavljenom perilicom.

Ako nožice nisu dobro pričvršćene postoji opasnost od pomicanja perilice.

Na nožicama zavrtnite sve četiri kontrolne matice u kućište. Provjerite i nožice koje pri izravnavanju perilice nisu odvrtnе.

## Ugradnja ispod radne ploče

⚠ Električni udar uzrokovan izloženim kablom

Kada je poklopac skinut možete dotaknuti dijelove pod naponom.  
Ne skidajte poklopac perilice.

Ova perilica rublja može se ugraditi cijela (s poklopcem) ispod radne ploče ako je ploča dovoljno visoko.

## Stup za pranje i sušenje

Perilica rublja može se s Miele sušilicom postaviti u stup za pranje i sušenje. Za to je potreban vezni element\* (WTV).

Dijelovi označeni s \* mogu se nabaviti u Miele specijaliziranim prodavaonicama ili u Miele servisu.

## Obratite pažnju:

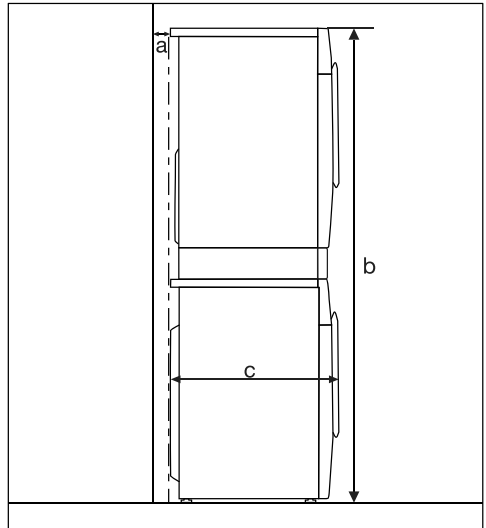

**a** = minimalno 2 cm

**b** = WTV obično : 172 cm  
WTV s ladicom: 181 cm

**c** = 65 cm

# Ugradnja

---

## Sustav za zaštitu od izlivanja vode

Miele sustav za zaštitu od izlivanja vode nudi sveobuhvatnu zaštitu od šteta zbog izlivanja vode iz perilice rublja.

Sustav se sastoji od sljedećih dijelova:

- dovodnog crijeva
- elektronike te zaštite od izlivanja i prelijevanja
- odvodnog crijeva

### Dovodno crijevo

- Zaštita od pucanja crijeva

Dovodno crijevo otporno je na pucanje do tlaka od 7.000 kPa.

## Elektronika i kućište

- Podna posuda  
Voda koja iscuri uslijed propuštanja perilice rublja otječe u podnu posudu. Ventili za dovod vode se zatvaraju preko prekidača s plovkom. Daljnji dovod vode je prekinut, a voda iz spremnika za lužinu se ispumpava.
- Zaštita od izlivanja  
Na ovaj način se sprječava prelijevanje vode iz perilice rublja uslijed nekontroliranog uzimanja vode. Ako razina vode prijeđe određenu granicu, uključuje se odvodna pumpa kako bi se voda kontrolirano izbacila.

### Odvodno crijevo

Odvodno crijevo je osigurano sustavom odzračivanja. Time se sprečava da perilica rublja uzima vodu 'na prazno'.



## Dovod vode

 Opasnost za zdravlje i oštećenja uzrokovani onečišćenom ulaznom vodom.

Kvaliteta ulazne vode mora biti u skladu s propisima za pitku vodu zemlje, u kojoj se perilica rublja koristi.

Perilicu rublja uvijek priključite na pitku vodu.

Perilica se smije spojiti na dovod pitke vode bez nepovratnog ventila jer je napravljena prema važećim DIN normama.

Priključni tlak vode mora biti između 100 kPa i 1.000 kPa. Ako je tlak vode viši od 1.000 kPa, mora se ugraditi redukcijski ventil.

Za priključak je potreban zaporni ventil s priključnim navojem od  $\frac{3}{4}$ ". Ako zaporni ventil nedostaje, perilicu rublja na sustav pitke vode smije priključiti isključivo ovlašteni instalater.

Priključna navojna matica je pod tlakom vodovodne instalacije.

Zato nepropusnost provjerite tako da polako otvorite slavinu. Po potrebi ispravite položaj brtve ili navoja.

Perilica nije predviđena za spajanje na dovod tople vode.

Perilicu nemojte priključivati na dovod tople vode.

## Održavanje

Ako je potrebna zamjena dovodnog crijeva, upotrijebite isključivo originalno crijevo Miele koja ima tlak pucanja preko 7.000 kPa.

 Šteta uzrokovana prljavštinom u vodi.

Za zaštitu dovodnog ventila perilica rublja ima jedno sito na slobodnom kraju dovodnog crijeva, a drugo u uvodnom nastavku.

Ne uklanjajte ova sita za zaštitu od prljavštine.

## Pribor - produžetak crijeva

Kao dodatni pribor mogu se nabaviti crijeva duljine 2,5 m ili 4,0 m preko Miele specijalizirane prodavaonice ili servisa.

# Ugradnja

## Odvod vode

Lužina se ispumpava pomoću pumpe s visinom pumpanja 1 m. Kako se ne bi ometao odvod vode, crijevo mora biti postavljeno bez prijeloma.

Crijevo se po potrebi može produljiti do 5 m. Pribor se može nabaviti u Miele prodavaonicama ili Miele servisu.

Za visinu ispumpavanja veću od 1 m (do 1,8 m) u Miele specijaliziranoj prodavaonici ili Miele servisu može se nabaviti zamjenska odvodna pumpa. Kod visine odvoda od 1,8 m crijevo se može produljiti do 2,5 m. Pribor se može nabaviti u Miele prodavaonicama ili Miele servisu.

### Mogućnosti odvoda vode:

#### 1. Vješanje na umivaonik ili izljev:

Obratite pažnju:

- Osigurajte crijevo od pada!
- Ako se voda odvodi u umivaonik, mora dovoljno brzo otjecati. U suprotnom, postoji opasnost od prelijevanja ili vraćanja dijela vode u perilicu rublja.

2. Spajanje na plastičnu odvodnu cijev s gumenom brtvom (sifon nije nužan).

3. Ispust u podni odvod.

4. Spajanje na sifon umivaonika putem plastičnog nastavka.

Obratite pažnju:

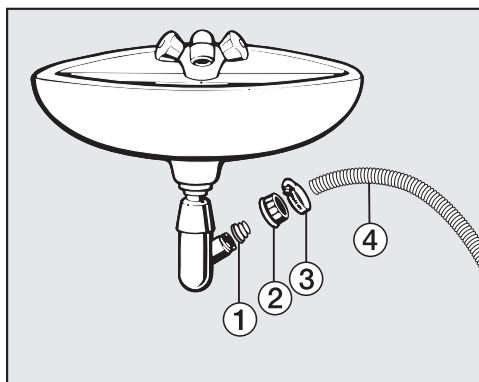

① Adapter

② Spojna matica sifona

③ Obujmica crijeva

④ Završetak crijeva

- Ugradite adapter ① pomoću spojne matice sifona ② na sifon umivaonika.
- Navucite završetak crijeva ④ na adapter ①.
- Pomoću odvijača čvrsto stegnite obujmicu crijeva ③ odmah iza spojne matice sifona.

## Električni priključak

Perilica rublja je serijski opremljena s utikačem za priključivanje na utičnicu sa zaštitnim kontaktom.

Perilicu rublja postavite tako da je utičnica lako dostupna. Ukoliko utičnica nije lako dostupna, u sklopu instalacije mora postojati naprava za odvajanje za svaki pol.

 **Opasnost od požara zbog pregrijavanja.**

Uporaba perilice rublja koja je priključena na višestruke utičnice i produžni kabel može uzrokovati preopterećenje kabela.

Iz sigurnosnih razloga nemojte upotrebljavati višestruke utičnice ni produžne kablove.

Električna instalacija mora biti izvedena u skladu s normom VDE 0100.

Oštećeni priključni kabel smije se zamijeniti samo specijalnim priključnim kablom istog tipa (dostupan u Miele servisu). Iz sigurnosnih razloga zamjenu smije obavljati samo kvalificirano osoblje ili Miele servis.

Nazivna snaga i jačina osigurača navedeni su na tipskoj naljepnici. Usporedite podatke sa tipske naljepnice s onima električne mreže.

U slučaju sumnje obratite se stručno osposobljenom električaru.

Perilica rublja se ne smije priključivati na izolirane izmjenjivače koji se upotrebljavaju kod autar. opskrbe električnom energijom kao primjerice kod solarne opskrbe električnom energijom. Inače kod uključivanja perilice rublja zbog zastoja napona može doći do sigurnosnog isključivanja. Elektronika se može oštetiti.

## Tehnički podaci

---

Visina	850 mm
Širina	596 mm
Dubina	643 mm
Dubina s otvorenim vratima	1.077 mm
Visina za podgradnju	850 mm
Širina za podgradnju	600 mm
Masa	oko 90 kg
Zapremina	8,0 kg suhog rublja
Priključni napon	Pogledajte tipsku naljepnicu
Priključna vrijednost	Pogledajte tipsku naljepnicu
Osigurač	Pogledajte tipsku naljepnicu
Podaci o potrošnji	Pogledajte poglavlje „Podaci o potrošnji“
Minimalan tlak vode	100 kPa (1 bar)
Maksimalan tlak vode	1.000 kPa (10 bar)
Duljina dovodnog crijeva	1,60 m
Duljina odvodnog crijeva	1,50 m
Duljina priključnog kabela	2,00 m
Maksimalna visina pumpanja	1,00 m
Maksimalna duljina pumpanja	5,00 m
LED diode	Klasa 1
Dodijeljene ispitne oznake	Pogledajte tipsku naljepnicu
Potrošnja električne energije u stanju isključenosti	0,30 W
Stanje pripravnosti za umrežavanje	0,60 W
Frekvencija	2,4000 GHz – 2,4835 GHz
Maksimalna snaga odašiljanja	< 100 mW



### Izjava o sukladnosti

Miele izjavljuje da je ova perilica rublja u skladu s direktivom 2014/53/EU.

Cjelokupni tekst ove izjave o sukladnosti pronaći ćete na internet stranici:

- [www.miele.hr](http://www.miele.hr) pod Proizvodi / Preuzimanje
- [www.miele.hr/kucanski-uredaji/zatrazite-informacije-385.htm](http://www.miele.hr/kucanski-uredaji/zatrazite-informacije-385.htm), pod Servis / Zatražite informacije, unosom naziva proizvoda ili tvorničkog broja

## Podaci o potrošnji

		<b>Punjenje</b>	<b>Energija</b>	<b>Voda</b>	<b>Vrijeme rada</b>	<b>Preostala vlažnost</b>
	°C	kg	kWh	litra	h : min	%
Pamuk  *	60	8,0	0,90	49	2:59	53
	60	4,0	0,88	48	2:59	53
	40	4,0	0,53	39	2:59	53
Pamuk	90	8,0	2,10	49	2:29	53
	60	8,0	1,35	49	2:29	53
	60	4,0	1,15	48	2:19	53
	40	8,0	0,92	69	2:39	53
	40	4,0	0,65	48	2:29	53
	20	8,0	0,35	69	2:39	53
Jednostavno za održavanje	30	3,5	0,35	47	1:59	30
Osjetljivo rublje	30	2,0	0,25	30	1:09	–
Vuna 	30	2,0	0,23	35	0:38	–
Brzi program 20 <sup>1</sup>	40	3,5	0,34	30	0:20	–
Košulje <sup>2</sup>	60	2,0	0,77	40	1:31	–

1 Uključena je dodatna opcija *Kratko*

2 Isključena je dodatna opcija *Predglačanje*

Vrijednosti potrošnje mogu odstupati od navedenih ovisno o tlaku vode, tvrdoći vode, ulaznoj temperaturi vode, temperaturi prostorije, vrsti rublja, količini rublja, oscilacijama u mrežnom naponu i odabranim dodatnim opcijama.

### Napomena za usporedna ispitivanja

\*Ispitni program prema EN 60456 i označavanje energije sukladno smjernici 1061/2010

Kod usporednih ispitivanja TwinDos doziranje mora biti isključeno.

### Odabir ispitnog programa

\*Ispitne programe prema EN 60456 i označavanju energije sukladno odredbi 1061/2010 možete odabrati putem programa *ECO 40-60*.

- Okrenite regulator za odabir programa na program *ECO 40-60*.

Na prikazu temperature prigušeno svijetle temperature 60 i 40.

- Dodirnite senzorsku tipku Temperatura 60.

Odabran je ispitni program Pamuk  $\langle 60^{\circ}\text{C} \rangle$ . Svijetli temperatura 60, a 40 prigušeno.

- Dodirnite senzorsku tipku Temperatura 40.

Odabran je ispitni program Pamuk  $\langle 40^{\circ}\text{C} \rangle$ . Svijetli temperatura 40, a 60 prigušeno.

# Podaci o potrošnji

## Podaci o potrošnji vrijede od 01.03.2021

Programi	Punjenje kg	Energija kWh	Voda Litra	Vrijeme rada h : min	Temperatura <sup>1</sup> °C	Preostala vlaznost %	Broj okretaja centrifuge okr/min
ECO 40-60*	8,0	0,77	60	3:39	42	51	1400
	4,0	0,40	52	2:39	31	51	1400
	2,0	0,20	28	2:39	25	54	1400
Pamuk	8,0	1,35	49	2:29	52	53	1400
	8,0	0,35	69	2:39	20	53	1400
Jednostavno za održavanje	3,5	0,45	52	1:59	30	30	1200
Brzi program 20 <sup>2</sup>	3,5	0,34	30	0:20	26	60	1200
Vuna 	2,0	0,23	35	0:39	-	-	1200

\* Ispitni program u skladu s EU zakonodavstvom za ekološki dizajn 2019/2023 i označavanja energetske učinkovitosti sukladno Odredbi br. 2019/2014

1 Maksimalna postignuta temperatura rublja u glavnom pranju.

2 Uključena opcija *Kratko*

TwinDos doziranje mora biti isključeno prilikom usporednih ispitivanja.

### Napomena za kupca

Vrijednosti potrošnje mogu odstupati od navedenih ovisno o tlaku vode, tvrdoći vode, ulaznoj temperaturi vode, temperaturi prostorije, vrsti rublja, količini rublja, oscilacijama u mrežnom naponu i odabranim dodatnim funkcijama.



Pomoću funkcija programiranja može te elektroniku perilice prilagoditi promijenjenim zahtjevima. Funkcije programiranja mogu se promijeniti u svakom trenutku.

Programiranje se vrši u 8 koraka (1, 2, 3 ... 8) pomoću senzorskih tipki.

## Ulaz u razinu programiranja

### Pretpostavka:

- Perilica rublja je uključena (odabir programa je podešen na željeni program pranja).
- Vrata perilice rublja su otvorena.

1 Dodirnite senzorsku tipku *Pokretanje/Naknadno umetanje rublja* i držite ju tijekom koraka 2-3.

2 Zatvorite vrata perilice rublja

Pričekajte dok senzorske tipka *Pokretanje/Naknadno umetanje rublja* kontinuirano svijetli ...

3 ... zatim otpustite senzorsku tipku *Pokretanje/Naknadno umetanje rublja*.

U prikazu vremena nakon otprilike 4 sekunde svijetli P13

## Biranje funkcije programiranja

Broj funkcije programiranja prikazuje se na prikazu vremena s P u kombinaciji s jednom brojkom: npr. P13.

4 Dodirom senzorske tipke > ili < postepeno birate sljedeću ili prethodnu funkciju programa:

Funkcije programiranja	
P13	Ton tipki
P14	PIN kôd
P22	Isključivanje upravljačkog polja
P24	Memorija
P26	Dodatno vrijeme pretpranja Pamuk
P28	Nježno pranje
P29	Smanjenje temperature
P32	Maksimalna razina ispiranja
P33	Hlađenje lužine
P34	Zaštita od gužvanja
P49	Niski tlak vode
P62	Svjetlina prigušenih polja
P65	TwinDos
P66	Količina doziranja UltraPhase 1
P67	Količina doziranja UltraPhase 2
P68	Njega TwinDos sustava
P69	Stupanj zaprljanja
P97	Daljinsko upravljanje
P98	SmartGrid
P99	RemoteUpdate

5 Odabranu funkciju programa potvrdite senzorskom tipkom *Pokretanje/Naknadno umetanje rublja*.

# Funkcije programiranja

## Obrada i pohrana funkcije programiranja

Funkciju programiranja možete uključiti/isključiti ili odabrati različite opcije.

- 6 Dodirom na senzorsku tipku > ili < uključujete/isključujete funkciju programiranja ili birate opciju:

Funkcija programiranja	Mogući odabir					
	-00	-01	-02	-03	-04	-05--99
P13	●	✓	●			
P14	✓	●				
P22	●	✓				
P24	✓	●				
P26	✓	●	●	●		
P28	✓	●				
P29	✓	●				
P32	✓	●				
P33	✓	●				
P34	✓	●				
P49	✓	●				
P62		●	✓	●	●	●
P65	●	✓				
P66	●	●	●	●	●	✓
P67	●	●	●	●	●	✓
P68	✓	●	●			
P69		●	✓	●		
P97	●	✓				
P98	✓	●				
P99	●	✓				

- = moguće odabrati  
✓ = Tvornička postavka

- 7 Senzorskom tipkom *Pokretanje/Naknadno umetanje rublja* potvrdite odabir.

Sada ponovno svijetli broj funkcije programa: npr. P13.

## Napuštanje razine programiranja

- 8 Regulator za odabir programa okrenite na ☺.

Programiranje je trajno pohranjeno. Možete ga promijeniti u svakom trenutku.

## P13 Ton tipki

Pritisak senzorske tipke potvrđuje se zvučnim signalom.

### Odabir

- 00 = Ton tipki je isključen  
-01 = Ton tipki uključen je na jačinu zvuka normalno (tvornička postavka)  
-02 = Ton tipki uključen je na jačinu zvuka glasno

## P14 PIN kôd

Pomoću PIN kôda možete zaštititi perilicu rublja od neovlaštene uporabe.

Ako je aktiviran PIN kôd, nakon uključivanja sušilice treba unijeti PIN kôd kako bi se perilica rublja mogla upotrebljavati.

### Odabir

-00 = PIN kôd je isključen (**tvornička postavka**)

-01 = Aktiviran je PIN kôd.

## Uključivanje perilice rublja PIN kôdom

Kod je **125** i ne može se promijeniti.

- Uključite perilicu rublja.

U prikazu vremena prikazuje se \_\_\_ i svijetle senzorske tipke > i <.

- Dodirnite senzorsku tipku >.

U prikazu vremena prikazuje se: | \_ \_.

- Potvrdite broj senzorskom tipkom *Pokretanje/Naknadno umetanje rublja*.

Prva znamenka je pohranjena i sada možete unijeti drugu znamenku uz pomoć senzorskih tipki > i <.

- Unesite drugu i treću znamenku i potvrdite odabir sa senzorskom tipkom *Pokretanje/Naknadno umetanje rublja*.

Zaključavanje se deaktiviralo i sada možete odabrati željeni program pranja.

## P22 Isključivanje upravljačkog polja

Za uštedu energije isključuje se pokazivač vremena i senzorske tipke nakon 10 minuta i jedino senzorske tipka *Pokretanje/Naknadno umetanje rublja* svijetli u pulsirajućem ritmu.

### Odabir

-00 = isključeno

Prikaz vremena i senzorske tipke nisu isključene kod uključene perilice rublja

-01 = uključeno (**tvornička postavka**)

nakon 10 minuta gase se prikaz vremena i senzorske tipke, ukoliko slijedi početak programa.

Ali: nakon isteka vremena odgode početka rada ili nakon završetka faze zaštite od gužvanja, pokazivač vremena i senzorske tipke svijetle oko 10 minuta.

# Funkcije programiranja

## P24 Memorija

Perilica rublja pohranjuje zadnje postavke programa pranja (temperatura, broj okretaja i neke dodatne funkcije) nakon pokretanja programa.

Kod ponovnog odabira programa pranja, perilica rublja prikazuje memorirane postavke.

### Odabir

-00 = Memorija je isključena (**tvornička postavka**)

-01 = Memorija je uključena

## P26 Dodatno vrijeme pretpranja Pamuk

Kad imate posebne zahtjeve za pretpranje, možete produljiti osnovno vrijeme trajanja.

### Odabir

-00 = **bez** produljenja pretpranja (**tvornička postavka**)

-01 = **+ 6 minuta** produljenje pretpranja

-02 = **+ 9 minuta** produljenje pretpranja

-03 = **+ 12 minuta** produljenje pretpranja

## P28 Nježno pranje

Ako se odabere opcija nježnog pranja, okretanje bubnja se smanjuje. Tako se manje zaprljano rublje može nježnije oprati.

Nježno pranje može se aktivirati za programe *Pamuk* i *Jednostavno za održavanje*.

### Odabir

-00 = Nježno pranje je isključeno (**tvornička postavka**)

-01 = Nježno pranje je uključeno

## P29 Smanjenje temperature

Na visinama voda ima nižu točku vrenja. Kada su visine veće od 2000 m Miele preporučuje uključivanje smanjenja temperature. Kako bi spriječili „Kuhanje vode“ maksimalna temperatura se smanjuje na 80°C, čak iako je odabrane viša temperatura.

### Odabir

-00 = Smanjenje temperature je isključeno (**tvornička postavka**)

-01 = Uključeno je smanjenje temperature

## P32 Maksimalna razina ispiranja

Stanje vode pri ispiranju može uvijek biti podešeno na maksimalnu vrijednost.

Ova funkcija važna je za alergičare, kako bi postigli vrlo dobar rezultat ispiranja. Potrošnja vode se povećava.

### Odabir

- 00 = Isključena je maksimalna razina ispiranja (**tvornička postavka**)
- 01 = uključena je maksimalna razina ispiranja

## P33 Hlađenje lužine

Pred kraj glavnog pranja dovodi se voda u bubanj kako bi se otopina za pranje rashladila.

Hlađenje lužnate otopine za pranje provodi se ako je odabran program Pamuk kod temperature od 70°C i više.

Hlađenje lužnate otopine za pranje treba uključiti u sljedećim slučajevima:

- kod stavljanja odvodnog crijeva na rub umivaonika kako bi se spriječila opasnost od opekotina.
- u zgradama čije odvodne cijevi nisu prema normi DIN 1986.

### Odabir

- 00 = Hlađenje lužine je uključeno (**tvornička postavka**)
- 01 = Hlađenje lužine je uključeno

## P34 Zaštita od gužvanja

Zaštita od gužvanja smanjuje gužvanje nakon završetka programa.

Bubanj se okreće još do 30 minuta nakon završetka programa. Vrata perilice rublja mogu se otvoriti u svakom trenutku.

### Odabir

- 00 = Zaštita od gužvanja je isključena
- 01 = Zaštita od gužvanja je uključena (**tvornička postavka**)

## P49 Niski tlak vode

Ako je tlak vode niži od 100 kPa (1 bar) perilica prekida program s porukom o greški .

Ako se tlak vode ne može povećati, aktivirana funkcija onemogućava prekid programa.

### Odabir

- 00 = Niski tlak vode je isključen (**tvornička postavka**)
- 01 = Uključen je niski tlak vode

## Funkcije programiranja

---

### *P62* Prigušena svjetlina polja

Svjetlina prigušenih senzorskih tipki na upravljačkom polju može se podesiti u sedam različitih stupnjeva.

Svjetlina se odmah prikazuje kod odabira različitih razina.

#### Odabir

-01 = najtamniji stupanj



-07 = najsvjetliji stupanj

-02 = **(tvornička postavka)**

### *P65* TwinDos

TwinDos možete uključiti ili isključiti. Senzorske tipke *TwinDos bijelo* ili *TwinDos šareno* prigušeno svijetle pri odabiru programa pranja ili su senzorske tipke isključene.

#### Odabir

-00 = TwinDos je isključen

-01 = TwinDos je uključen **(tvornička postavka)**

### *P66* Količina doziranja UltraPhase 1

Podešena količina doziranja tvornički iznosi 58 ml (tvrdoća vode II).

Ovom programskom funkcijom možete prilagoditi količinu doziranja.

Na prikazu vremena prikazuju se podešeni mililitri. Pomoću senzorske tipke > mogu se povisiti količine doziranja, a senzorskom tipkom < smanjiti.

### *P67* Količina doziranja UltraPhase 2

Podešena količina doziranja tvornički iznosi 45 ml (tvrdoća vode II).

Ovom programskom funkcijom možete prilagoditi količinu doziranja.

Na prikazu vremena prikazuju se podešeni mililitri. Pomoću senzorske tipke > mogu se povisiti količine doziranja, a senzorskom tipkom < smanjiti.

## P68 Njega TwinDos sustava

Perilica rublja ima program za čišćenje jedinice TwinDos. Programom pranja čiste se crijeva unutar perilice rublja. Čišćenje morate izvršiti kad svijetli indikator **i**, a na prikazu vremena stoji **2**.

Za postupak čišćenja pročitajte poglavlje „Čišćenje i održavanje“, odlomak „Njega TwinDos sustava“.

### Odabir

- 00 = bez čišćenja (**tvornička postavka**)
- 01 = čišćenje pretinca ①
- 02 = čišćenje pretinca ②

## Stupanj zaprljanja P69

Količina doziranja sredstva za pranje putem TwinDos sustava i količina vode predviđene za ispiranje ovise između ostalog o stupnju zaprljanja.

### Odabir

- 01 = lagano
- 02 = normalno (**tvornička postavka**)
- 03 = jako

# Funkcije programiranja

## Umrežavanje

Funkcije programiranja *P97*, *P98* i *P99* prikazuju se samo ako su preduvjeti za korištenje Miele@home aplikacije ispunjeni (pogledajte poglavlje „Prvo puštanje u pogon“, odlomak „Miele@home“).

## *P97* Daljinsko upravljanje

Putem Miele@mobile aplikacije možete status svoje perilice rublja provjeriti s bilo kojeg mjesta te perilicu možete pokrenuti daljinskim upravljanjem i njome daljinski upravljati programom MobileStart.

Funkciju programiranja *P97* možete isključiti ako perilicom ne želite upravljati pomoću svoj mobilnog krajnjeg uređaja.

Prekid programa može se napraviti putem aplikacije kada funkcija programiranja *P97* nije uključena.

Pomoću senzorske tipke  $\diamond$  podesite vremenski period tijekom kojeg želite pokrenuti perilicu rublja te pokrenite odgodu početka programa (pogledajte poglavlje „Odgoda početka programa/SmartStart“). Unutar zadanog vremena perilicu možete pokrenuti signalom koji ćete poslati. Ako signal za početak nije poslan do posljednjeg zadanog trenutka, perilica se automatski pokreće.

### Odabir

-00 = daljinsko upravljanje je isključeno

-01 = daljinsko upravljanje je uključeno (**tvornička postavka**)

## *P98* SmartGrid

Svoju perilicu rublja možete u određenom vremenskom periodu automatski uključiti izvana.

Ako ste aktivirali SmartGrid, senzorska tipka  $\diamond$  više nema funkciju „Odgode početka programa“, već novu funkciju „SmartStart“.

Pomoću senzorske tipke  $\diamond$  podesite vremenski period SmartStart. Perilicu rublja će unutar, s Vaše strane, podešenog vremena pokrenuti vanjski signal. Ako do posljednjeg podešenog trenutka nije odaslan vanjski signal, perilica rublja se automatski pokreće (pogledajte poglavlje „Odgoda početka programa“).

### Odabir

-00 = SmartGrid funkcija je isključena (**tvornička postavka**)

-01 = SmartGrid funkcija je uključena



## PPP RemoteUpdate

Pomoću RemoteUpdate možete ažurirati softver svoje perilice rublja. Ako je ažuriranje za Vašu perilicu rublja na raspolaganju, Vaša će ga perilica rublja automatski preuzeti. Instalacija ažuriranja se ne provodi automatski, nego ga morate pokrenuti ručno.

Ukoliko niste instalirali ažuriranje, svoju perilicu rublja možete upotrebljavati kao i obično. Preporuka tvrtke Miele je da ipak instalirate ažuriranje.

### Tijek RemoteUpdate

Informacije o sadržaju i opsegu ažuriranja stoje na raspolaganju u Miele@mobile aplikaciji.

Ako ažuriranje softvera raspoloživo, na prikazu vremena se prikazuje obavijest *UP*

Ažuriranje možete odmah instalirati ili instalaciju odgoditi za kasnije. Upit slijedi nakon ponovnog uključivanja perilice rublja.

Ako ne želite instalirati ažuriranje, isključite funkciju RemoteUpdate.

Ažuriranje može trajati nekoliko minuta.

Prilikom RemoteUpdate treba paziti na sljedeće:



- Dok ne dobijete poruku, ažuriranje nije na raspolaganju.
- Instalirano ažuriranje ne možete poništiti.

- Perilicu rublja nemojte isključivati tijekom ažuriranja. Ažuriranje će se u suprotnom prekinuti i neće se instalirati.
- Pojedina ažuriranja softvera može izvršiti samo Miele servisna služba.

### Uključivanje/Isključivanje

Tvornički je RemoteUpdate uključen. Ažuriranje koje stoji na raspolaganju preuzeti će se automatski i morate ga pokrenuti ručno. Isključite RemoteUpdate, ako želite, da se ažuriranje ne preuzima automatski.

#### Odabir

-  = RemoteUpdate je isključen
-  = RemoteUpdate je uključen  
**(tvornička postavka)**

### Pokretanje ažuriranja

Nakon uključivanja perilice rublja na prikazu vremena pojavljuje se *UP*.

- Dodirnite senzorsku tipku Pokretanje/ Naknadno umetanje rublja

Na prikazu vremena počinje treperiti *UP*. Pokreće se ažuriranje.

Napredak ažuriranja prikazan je na traci na prikazu vremena:

$I = 0 \%$   
/////// = 100 %

# Funkcije programiranja

---

## Odgoda ažuriranja

Nakon uključjenja perilice rublja na prikazu vremena pojavljuje se *UP*.

- Dodirnite senzorsku tipku .



Na prikazu vremena pojavljuje se vrijeme trajanja odabranog programa.

Prilikom sljedećeg uključivanja ponovo će se od Vas tražiti pokretanje ažuriranja.

## Isključivanje WLAN-a

- Okrenite regulator za odabir programa na program *MobileStart*.

Na prikazu vremena stoji: *Off*

- Dodirnite senzorsku tipku , a senzorsku tipku  držite dok ne istekne odbrojavanje na prikazu vremena.

Na prikazu vremena stoji: ---

- WLAN je isključen.
- Veza prema WLAN-u vraćena je na tvorničke postavke.

Kada perilicu rublja zbrinjavate, prodajete ili pokrećete upotrebljavanu perilicu rublja, vratite konfiguraciju mreže na tvorničke postavke. Samo ćete na taj način osigurati, da su svi osobni podaci izbrisani te da prethodni vlasnik više ne može pristupiti perilici rublja.

Kako bi ponovno mogli koristiti Miele@home opciju, morate ponoviti postupak povezivanja.

## Sredstva za pranje i njegu

Za ovu perilicu rublja raspoloživa su kao dodatan pribor sredstva za pranje, sredstva za njegu tekstila, aditive i sredstva za održavanje uređaja. Svi proizvodi prilagođeni su Miele perilicama rublja.

Ove i brojne druge zanimljive proizvode možete naručiti na Internet stranici [www.miele.hr](http://www.miele.hr). Možete ih nabaviti i u Miele servisu i kod Vašeg Miele prodavača.

### Sredstvo za pranje

#### Miele UltraPhase 1 i 2

- Dvokomponentno sredstvo za pranje šarenog i bijelog rublja
- Za intenzivne boje i besprijekornu bjelinu rublja
- Izvrsno uklanjanje mrlja čak i na niskim temperaturama

#### UltraWhite (praškasto sredstvo za pranje)

- Najbolji rezultati na 20/30/40/60/95°C
- Blistavo bijelo zahvaljujući snažnoj formuli s aktivnim kisikom
- Izvrsno uklanjanje mrlja čak i na niskim temperaturama

#### UltraColor (tekuće sredstvo za pranje)

- Najbolji rezultati pranja na 20/30/40/60°C
- S formulom za zaštitu boja
- Izvrsno uklanjanje mrlja čak i na niskim temperaturama

#### WoolCare sredstvo za pranje osjetljivog rublja (tekuće sredstvo za pranje)

- Za vunu, svilu i svo nježno rublje
- Poseban sastav njege čine pšenični proteini i formula za boju
- Najbolji rezultati pranja na 20/30/40/60°C

# Sredstva za pranje i njegu

---

## Specijalna sredstva za pranje

Ova specijalna sredstva za pranje dostupna su u kapsulama za jednostavno pojedinačno doziranje.

### Sport kapsule

- za pranje sintetičkih materijala
- neutralizira mirise ugrađenom apsorpcijom mirisa
- sprječava elektrostaticki naboj odjeće
- zadržava oblik i prozračnost sintetičkih tekstila

### DownCare kapsule

- za pranje perjem punjenih tekstila
- održava elasticitet i sposobnost disanja perjem punjenih tekstila
- učinkovito čišćenje i nježna njega uz lanolin
- perje se neće zgrudati i ostat će mekano

### WoolCare kapsule

- sredstvo za pranje za vunu i osjetljivo rublje
- poseban sastav njege od bjelančevina
- tehnologija zaštite vlakana od zapetljavanja
- zaštita boja za nježno pranje

### CottonRepair kapsule

- posebno sredstvo za pranje za vunene tekstile
- vidljivo obnavlja tekstile u samo jednom pranju
- posebna Miele receptura s Novozymes tehnologijom
- uklanja piling i obnavlja intenzitet i punoću boje
- koristite maksimalno 1 do 2 puta godišnje po tekstilu

## Sredstva za njegu tkanina

Ova sredstva za njegu tkanina raspoloživa su kao kapsule za jednostavno pojedinačno doziranje.

### Omekšivač u kapsulama

- omekšivač za svježi miris rublja
- čisto savršenstvo, svjež miris i dubinska čistoća
- za mekano rublje
- sprječava elektrostatički naboj odjeće

### Aditivi

Aditiv je raspoloživ u kapsulama za jednostavno pojedinačno doziranje.

### Booster kapsule

- učinkovito sredstvo za uklanjanje mrlja
- tehnologija enzima protiv tvrdokornih mrlja
- za bijelo i šareno rublje
- za besprijekorne rezultate pranja, čak i na niskim temperaturama

## Održavanje uređaja

### TwinDosCare

- sredstvo za čišćenje za TwinDos sustav za doziranje
- upotrijebiti prije dužeg prekida upotrebe (najmanje 2 mjeseca)
- potrebno primijeniti prije izmjene proizvoda

### Sredstvo za uklanjanje kamenca

- uklanja veće naslage kamenca
- blago i nježno prirodnom limunskom kiselinom
- čuva grijače, bubanj i druge dijelove

### IntenseClean

- za higijensku čistoću u perilici za rublje
- uklanja masnoće, bakterije i nastale neugodne mirise
- učinkovito i temeljito čišćenje

### Sredstvo za omekšavanje vode u tabletama

- smanjeno doziranje sredstva za pranje kod tvrde vode
- manje ostataka deterdženta na rublju
- manje kemije u odvodu zbog smanjenog doziranja deterdženta



Miele trgovina i servis d.o.o.  
Buzinski prilaz 32  
10 000 Zagreb  
Telefon: 01 6689 000  
Faks: 01 6689 090  
Servis: 01 6689 010  
E-mail: [info@miele.hr](mailto:info@miele.hr)  
[www.miele.hr](http://www.miele.hr)

Njemačka  
Miele & Cie. KG  
Carl-Miele-Straße 29  
33332 Gütersloh

WWD 660

hr-HR

M.-Nr. 11 637 140 / 04